

**EXTOL®**  
PREMIUM

8891812

8891813

*IMPROVE YOUR DAY!*

**Aku rázový utahovák SHARE 20 V / CZ**  
**Aku rázový doťahovač SHARE 20 V / SK**  
**Akkus ütvecsavarozó SHARE 20 V / HU**  
**Akku-Schlagschrauber SHARE 20 V / DE**  
**Cordless Impact Wrench Share 20 V / EN**



**Původní návod k použití**

**Preklad pôvodného návodu na použitie**

**Az eredeti használati utasítás fordítása**

**Übersetzung der ursprünglichen Bedienungsanleitung**

**Translation of the original user's manual**



## Úvod

Vážený zákazníku,

děkujeme za důvěru, kterou jste projeвили značce Extol® zakoupením tohoto výrobku.

Výrobek byl podroben testům spolehlivosti, bezpečnosti a kvality předepsaných normami a předpisy Evropské unie.

S jakýmkoli dotazy se obraťte na naše zákaznické a poradenské centrum:

**www.extol.cz**    **info@madalbal.cz**

**Tel.: +420 577 599 777**

**Výrobce:** Madal Bal a. s., Průmyslová zóna Příluky 244, 76001 Zlín, Česká republika

**Datum vydání:** 21. 12. 2020

## I. Charakteristika – účel použití



**Aku rázový utahovák** s vysokým utahovacím momentem **180 Nm** a šestihranným unášečem **1/4"**, jež je součástí řady bateriového nářadí **SHARE 20 V** napájeného jedním typem baterie, je určen k povolování a utahování šroubů a vrutů ve dřevě, oceli i betonu. **Rázový moment zvyšuje sílu** utahováků při šroubování a je tak mnohem efektivnější než aku vrtačka. Díky rázovému momentu je na jednu baterii našroubováno více šroubů.

- ✓ Díky **velmi pomalému samovybití Li-ion baterie**, může být utahovák připravený k použití i dlouho po nabíjení, navíc **Li-ion baterii lze dobít kdykoli**, nezávisle na úrovni nabití, aniž by se tím snižovala její kapacita.



Baterie je vybavena **ochranou proti úplnému vybití**, které ji poškozuje. Tato ochrana neumožní pokles napětí baterie pod určitou hodnotu, které je pro ni škodlivé.



ONE-BATTERY SYSTEM  
**SHARE 20V**



- ✓ Varianta aku rázového utahováků **Extol® Premium 8891875** je dodávána **bez baterie a nabíječky** za nižší prodejní cenu pro případ, když má uživatel baterii a nabíječku již zakoupenou s jiným aku nářadím z **aku programu SHARE 20 V**.
- ✓ Varianta aku rázového utahováků **Extol® Premium 8891874** je dodávána s **Li-ion baterií 2000 mAh, 20 V a nabíječkou 2,4 A**.

## BATERIE A NABÍJEČKY AKU PROGRAMU SHARE 20 V K ZAKOUPENÍ V PŘÍPADĚ POTŘEBY

Baterie SHARE 20 V	Označení modelu (Objednávací číslo)	Nabíječky SHARE 20 V	Označení modelu (Objednávací číslo)
Baterie 4000 mAh	Extol® 8891882	4 A nabíječka	Extol® 8891892
Baterie 2000 mAh	Extol® 8891881	2,4 A nabíječka	Extol® 8891893
Baterie 1500 mAh	Extol® 8891880		

Tabulka 1

### ⚠ VÝSTRAHA

- Rychlonabíječku **Extol® Premium 8891892** s nabíjecím proudem 4 A nelze použít k nabíjení baterie s kapacitou 1500 mAh kvůli vysokému nabíjecímu proudu.

## II. Technická specifikace

Označení modelu (objednávací číslo)	8891812
	1× Li-ion baterie 20 V 2000 mAh (8891881) 1× nabíječka 2,4 A (8891893)
	<b>8891813</b> (bez baterie a nabíječky)
Max. svorkové napětí baterie bez zatížení	20 V DC
Jmenovité svorkové napětí baterie při zatížení	18 V DC
Max. utahovací moment	180 Nm
Unášeč nástroje	šestihran 1/4"
Otáčky bez zatížení	0-2800 min <sup>-1</sup>
Počet příklepů	0-3600 min <sup>-1</sup>
Hladina akustického tlaku L <sub>pA</sub> ; nejistota K	109 dB(A); K= ±3 dB(A)
Hladina akustického výkonu L <sub>WA</sub> ; nejistota K	120 dB(A); K= ±3 dB(A)
Max. hladina vibrací (součet tří os); nejistota K	11,4 dB(A); K= ± 1,5 m/s <sup>2</sup>
Hmotnost s baterií 2000 mAh	1,6 kg
Hmotnost s baterií 4000 mAh	1,8 kg

- Deklarovaná souhrnná hodnota vibrací a deklarovaná hodnota emise hluku se změřila v souladu se standardní zkušební metodou a smí se použít pro porovnání jednoho nářadí s jiným. Deklarovaná souhrnná hodnota vibrací a deklarovaná hodnota emise hluku se smí také použít k předběžnému stanovení expozice.

### ⚠ VÝSTRAHA

- Emise vibrací a hluku během skutečného používání nářadí se může lišit od deklarovaných hodnot v závislosti na způsobu, jakým se nářadí používá, zejména jaký se opracovává druh obrobku.
- Je nutné určit bezpečnostní měření k ochraně obsluhující osoby, která jsou založena na zhodnocení expozice ve skutečných podmínkách používání (počítat se všemi částmi pracovního cyklu, jako je čas, po který je nářadí vypnuto a kdy běží naprázdno kromě času spuštění).

### III. Součásti a ovládací prvky

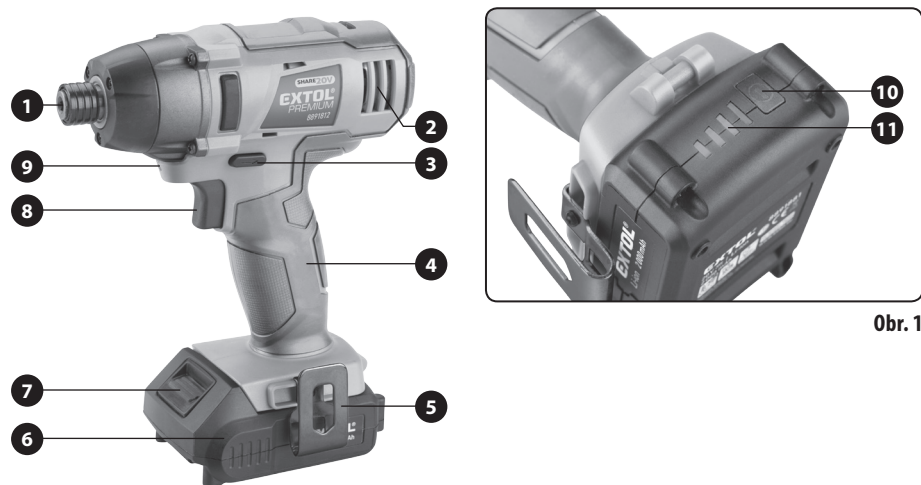

Obr. 1

Obr.1, pozice-popis

- |                                 |  |
|---------------------------------|--|
| 1) Unášeč nástroje              | 7) Tlačítko pro odejmutí (odjištění) baterie                 |
| 2) Větrací otvory motoru        | 8) Provozní spínač   |
| 3) Přepínač směru otáčení       | 9) LED svítidlo (dioda) pro osvětlení pracovního místa       |
| 4) Rukojeť                      | 10) Tlačítko baterie pro zjištění úrovně nabití baterie      |
| 5) Háček pro zavěšení za opasek | 11) LED kontrolky baterie pro zjištění úrovně nabití baterie |
| 6) Baterie                      |  |

#### ! VÝSTRAHA

- Před přípravou přístroje k použití si přečtěte celý návod k použití a ponechte jej přiložený u výrobku, aby se s ním obsluha mohla seznámit. Pokud výrobek komukoli půjčujete nebo jej prodáváte, přiložte k němu i tento návod k použití. Zamezte poškození tohoto návodu. Výrobce nenese odpovědnost za škody či zranění vzniklá používáním přístroje, které je v rozporu s tímto návodem. Před použitím přístroje se seznámete se všemi jeho ovládacími prvky a součástmi a také se způsobem vypnutí přístroje, abyste jej mohli ihned vypnout v případě nebezpečné situace. Před použitím zkontrolujte pevné upevnění všech součástí a zkontrolujte, zda nějaká část přístroje jako např. bezpečnostní ochranné prvky nejsou poškozeny, či špatně nainstalovány nebo zda nechybí na svém místě. Rovněž zkontrolujte ochranný kryt a DC konektory baterie a nabíječky a také zkontrolujte, zda nabíječka nemá poškozenou izolaci napájecího kabelu či zásuvkovou vidlici. Aku nářadí, baterii, nabíječku s poškozenými nebo chybějícími částmi nepoužívejte a zajistěte jejich opravu či náhradu v autorizovaném servisu značky Extol® - viz kapitola Servis a údržba nebo webové stránky v úvodu návodu.

### IV. Nabití baterie

- Pro ověření úrovně nabití baterie stiskněte tlačítko na baterii a podle počtu svítících diod a předpokládané době provozu aku nářadí, baterii v případě potřeby dobijte. Je-li baterie plně nabitá, svítí všechny LED diody. Baterii lze nabít z jakékoli úrovně nabití, aniž by se tím snižovala její kapacita.

#### ! UPOZORNĚNÍ

- Baterii nabíjejte v rozmezí okolní teploty 10°C-40°C.

- Baterii nejprve zasuňte do drážek dodávané originální nabíječky.**
- Před připojením nabíječky ke zdroji el. proudu zkontrolujte, zda napětí v zásuvce odpovídá rozmezí 220-240 V~50 Hz a zda nabíječka nemá poškozený přívodní kabel (např. izolaci), kryt, nabíjecí konektory apod. Rovněž zkontrolujte stav baterie.**

#### ! VÝSTRAHA

- Je-li nabíječka nebo baterie poškozena, zajistěte její náhradu za bezvadnou originální od výrobce. K nabití baterie musí být použita pouze originální nabíječka od výrobce dle tabulky 1, jinak použití jiné nabíječky může způsobit požár či výbuch v důsledku nevhodných nabíjecích parametrů. Napájecí kabel nabíječky chraňte před poškozením.

- Nabíječku připojte ke zdroji el. proudu.**

- U nabíječky **Extol® Premium 8891893** (model s nabíjecím proudem 2,4 A) a **Extol® Premium 8891891 (nabíjecí proud 1,6 A)** je proces nabití signalizován zeleně blikající diodou při červeně svítící diodě a plně nabití je signalizováno pouze zeleně svítící kontrolkou. U nabíječky **Extol® Premium 8891892** (model s nabíjecím proudem 4 A) je proces nabití signalizován pouze červeně svítící LED kontrolkou a proces plného nabití pouze zeleně svítící LED kontrolkou. Úroveň nabití akumulátoru lze sledovat dle počtu svítících LED kontrolky na akumulátoru, které svítí při nabití akumulátoru. Právo na změnu výše uvedené signalizace procesu nabití a nabití vyhrazeno.

#### ! VÝSTRAHA

- Nabíječka **Extol® Premium 8891892** s nabíjecím proudem **4 A** nesmí být použita k nabití baterie **Extol® 8891880** s kapacitou **1,5 Ah** z důvodu vysokého nabíjecího proudu.

#### PŘIBLIŽNÉ DOBY NABÍJENÍ BATERIÍ

Baterie 4000 mAh (Extol®8891882)	
4 A nabíječka Extol® 8891892	1 hod. 10 min.
2,4 A nabíječka Extol® 8891893	1,5 hod.

Baterie 2000 mAh (Extol®8891881)	
4 A nabíječka Extol® 8891892	40 min.
2,4 A nabíječka Extol® 8891893	55 min.

Baterie 1500 mAh (Extol®8891880)	
4 A nabíječka Extol® 8891892	NEPOUŽÍVAT
2,4 A nabíječka Extol® 8891893	30 min.

Tabulka 2

- Po nabití nejprve odpojte nabíječku od zdroje el. proudu** a poté z drážek nabíječky vysuňte baterii po stisknutí a přidržení tlačítka na baterii.

### V. Příprava utahováku k použití

#### NASTAVENÍ SMĚRU OTÁČENÍ

- Pro otáčení unášeče ve směru šipky „1” přepněte přepínač směru otáčení na straně „1”.
- Pro otáčení unášeče ve směru šipky „2” přepněte přepínač směru otáčení na straně „2”.

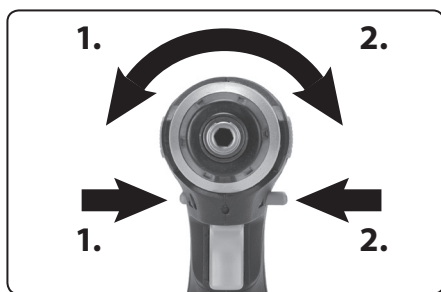

Obr. 2

## VLOŽENÍ/VÝMĚNA NÁSTROJE

### ⚠ UPOZORNĚNÍ

- Před vložením, výměnou nástroje, údržbou apod. přepněte přepínač směru otáčení (obr.1, pozice 3) do střední polohy, aby nedošlo k neúmyslnému stisknutí provozního spínače (obr.1, pozice 8), mohlo by dojít k poranění.

## VLOŽENÍ NÁSTROJE

- Do unášeče nástroje (Obr.1, pozice 1) zasuňte až nadoraz hrot nebo držák hrotů s vloženým hrotem. Doporučujeme používat držák hrotů s kulovou západkou pro lepší zajištění nástroje v unášeči. Pro utahování/povolování matic nasadte do unášeče maticový adaptér s šestihrannou stopkou.

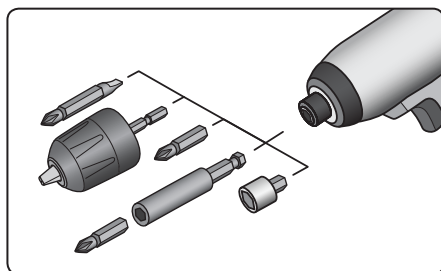

Obr. 3

- Pro použití utahováku se sklíčidlovým adaptérem pro vrtání nejprve zasuňte šestihrannou stopku sklíčidlového adaptéru do unášeče utahováku a poté vložte vrták do sklíčidlové hlavy při rozevřeném sklíčidle. Následně vrták zajistíte sevřením sklíčidla. Pro rozevření/sevření sklíčidla sklíčidlového adaptéru uchopte objímku sklíčidlové hlavy a v závislosti na směru otáčení unášeče utahováku dojde k otevření/sevření sklíčidla podobně jako u aku vrtačky.

## VÝMĚNA/VYJMUTÍ NÁSTROJE Z UNÁŠEČE

- Nástroj z unášeče utahováku vyjměte.

## VI. Uvedení do provozu/ regulace otáček/aktivace osvětlení pracovního místa

- Utahovák uvedte do chodu stisknutím provozního spínače (obr.1, pozice 8). Stisknutím provozního spínače dojde k aktivaci LED diody pro osvětlení pracovního místa (obr.1, pozice 9).

- Mírou stisknutí provozního spínače se regulují otáčky. K aktivaci příklepu ve směru otáčení unášeče (nikoliv ve směru osy nástroje) dojde, jakmile je více zatížen motor.

## VYPNUTÍ

- Uvolněním provozního spínače utahovák vypnete.

## VII. Používání utahováku

- Před zašroubováním silnějších nebo delších vrutů zejména do tvrdých materiálů, předvrtajte otvor s průměrem jádra závitu do 2/3 délky šroubu. V níže uvedené tabulce je uveden doporučený průměr předvrtaného otvoru pro uvedené průměry vrutů.

Průměr vrutu do dřeva (mm)	Doporučený průměr předvrtaného otvoru (mm)
3,1	2,0-2,2
3,5	2,2-2,5
3,8	2,5-2,8
4,5	2,9-3,2
4,8	3,1-3,4
5,1	3,3-3,6
5,5	3,5-3,9
5,8	3,8-4,1
8,0	5,0-5,5

Tabulka 3

- Nástroj v unášeči utahováku nasazujte na odpovídající vrut/šroub/ matici, jen pokud se neotáčí, jinak by mohl nástroj sklouznout.

## UTAHOVACÍ MOMENT

- Celkový utahovací moment závisí na době působení dílčích utahovacích momentů. Největšího utahovacího momentu je dosaženo přibližně po 6 až 10 sekundách působení. Nadměrné utažení nebo použití nekvalitních montážních prvků může vést k utržení montážního prvku. Hodnotu aktuálně dosaženého kroutícího momentu lze zjistit momentovým klíčem.

### ⚠ UPOZORNĚNÍ

- Před použitím nářadí je nutno se proti nářadí řádně zapřít druhou rukou o stěnu nebo o podložku při stabilní pozici těla. Toto nářadí produkuje vysoký výstupní kroutící moment a bez řádného zapření proti nářadí během činnosti může dojít ke ztrátě kontroly, která může vyústit v poranění osob.

## SROVNÁVACÍ TABULKA MAXIMÁLNÍCH HODNOT KROUTÍCÍCH MOMENTŮ VE VZTAHU K VELIKOSTI ŠROUBU ČI MATKY

Velikost šroubu/matky	Standardní šrouby										Vysokopevnostní šrouby	
	Třídy pevnosti podle DIN 267											
	3,6	4,6	5,6	4,8	6,6	5,8	6,8	6,9	8,8	10,9	12,9	
M6	2,71	3,61	4,52	4,8	5,42	6,02	7,22	8,13	9,7	13,6	16,2	
M8	6,57	8,7	11	11,6	13,1	14,6	17,5	19,7	23	33	39	
M10	13	17,5	22	23	26	29	35	39	47	65	78	
M12	22,6	30	37,6	40	45	50	60	67	80	113	135	
M14	36	48	60	65	72	79	95	107	130	180	215	
M16	55	73	92	98	110	122	147	165	196	275	330	
M18	75	101	126	135	151	168	202	227	270	380	450	
M20	107	143	178	190	214	238	286	320	385	540	635	
M22	145	190	240	255	320	290	385	510	715	855	1010	
M24	185	245	310	325	410	370	490	650	910	1100	1290	
M27	275	365	455	480	605	445	725	960	1345	1615	1900	
M30	370	495	615	650	820	740	990	1300	1830	2200	2600	

Tabulka 4



- Baterie je vybavena ochranou proti úplnému vybití, které ji poškozuje. Tato ochrana se projevuje tak, že při více vybité baterii se chod stroje najednou zastaví i při stisknutém provozním spínači. Po uvolnění a opětovném stisknutí provozního spínače po určité době dojde k opětovnému provozu přístroje, ale pak se jeho provoz opět náhle zastaví.

### ⚠ UPOZORNĚNÍ

- Pokud během chodu přístroje bude nestandardní zvuk, vibrace či chod, přístroj ihned vypněte, odejměte baterii a zjistěte a odstraňte příčinu nestandardního chodu. Je-li nestandardní chod způsoben závadou uvnitř přístroje, zajistěte jeho opravu v autorizovaném servisu značky Extol® prostřednictvím obchodníka nebo se obraťte přímo na autorizovaný servis (servisní místa naleznete na webových stránkách v úvodu návodu).

## VIII. Bezpečnostní pokyny pro práci s utahovákem

• Při práci s utahovákem musí obsluha a osoby v pracovní oblasti používat certifikovanou ochranu sluchu a zraku s dostatečnou úrovní ochrany. Působení hluku může dojít k nevratnému poškození sluhu.



• Při práci s utahovákem musí obsluha používat vhodné pracovní rukavice.



• Přichází-li to v úvahu, obrobek vždy před šroubováním zajistěte.

• Při práci držte utahovák pevně za rukojeť, neboť během utahování či povolování může dojít ke vzniku vysokých reakčních momentů.

• Před odložením utahováku vyčkejte, až se unášecí nástroje zastaví a přepínač směru otáčení přepněte do střední polohy, tím dojde k zajištění provozního spínače proti neúmyslnému stisknutí.

• Při provádění činnosti, kde se upevňovací prvek (obráběcí nástroj) může dotknout skrytého vedení nebo svého vlastního přívodu, držte elektromechanické nářadí za izolované úchopové povrchy. Dotyk upevňovacího prvku (obráběcího nástroje) se „živým“ vodičem může způsobit, že se neizolované kovové části elektromechanického nářadí stanou „živými“ a mohou vést k úrazu uživatele elektrickým proudem.



Přístroj za chodu vytváří elektromagnetické pole, které může negativně ovlivnit fungování aktivních či pasivních lékařských implantátů (kardiostimulátorů) a ohrozit život uživatele. Před používáním tohoto nářadí se informujte u lékaře či výrobce implantátu, zda můžete s tímto přístrojem pracovat.

### BEZPEČNOSTNÍ POKYNY PRO VRTÁNÍ (S POUŽITÍM SKLÍČIDLOVÉHO ADAPTÉRU)

#### 1) Bezpečnostní pokyny pro všechny pracovní činnosti

a) Při vrtání s přiklepem je nutno používat ochranu sluchu. Vystavení vlivu hluku může způsobit ztrátu sluchu.

b) Před použitím nářadí je nutno se proti nářadí řádně zapřít. Toto nářadí produkuje vysoký výstupní krouticí moment a bez řádného zapření proti nářadí během činnosti může dojít ke ztrátě kontroly, která může vyústit v poranění osob.

c) Při provádění činnosti, kde se obráběcí nástroj může dotknout skrytého vedení nebo svého vlastního přívodu, držte elektromechanické nářadí za úchopové izolované povrchy. Dotyk obráběcího nástroje se „živým“ vodičem může způsobit, že se neizolované kovové části elektromechanického nářadí stanou živými a mohou vést k úrazu uživatele elektrickým proudem.

#### 2) Bezpečnostní pokyny v případě použití dlouhých vrtáků

a) Nikdy nepoužívejte stroj na vyšší otáčky, než jsou maximální jmenovité otáčky vrtáku. Při vyšších otáčkách je pravděpodobné, že se vrták ohne, jestliže se nechá točit volně, aniž by byl v kontaktu s obrobkem, což může vést k poranění osob.

b) Na začátku vrtání je nutno mít vždy nízké otáčky a špička vrtáku se musí dotýkat obrobku. Při vyšších otáčkách je pravděpodobné, že se vrták ohne, jestliže se nechá točit volně, aniž by byl v kontaktu s obrobkem, což může vést k poranění osob.

c) Je nutno tlačit pouze v přímém směru s vrtákem a nesmí se působit nadměrným tlakem. Vrtáky se mohou ohnout, a mohou prasknout nebo způsobit ztrátu kontroly, což může vést k poranění osob.

• Při vrtání do materiálů, při němž vzniká prach, např. při vrtání do zdva, zajistěte odsávání prachu prostřednictvím další osoby použitím vhodného průmyslového vysavače přiložením hubice vysavače k vrtanému místu a rovněž použijte certifikovanou ochranu dýchacích cest s dostatečnou úrovní ochrany. Vdechování prachu je zdraví škodlivé. K odsávání prachu nepoužívejte vysavač určený k úklidu domácnosti. Rovněž zajistěte větrání prostoru, kde vzniká prach.



**Poznámka:** Přístroj není určen pro osazení diamantovým korunkovým vrtákem.

## IX. Všeobecné bezpečnostní pokyny



### VÝSTRAHA!

Je nutno přečíst všechny bezpečnostní pokyny, návod k používání, obrázky a předpisy dodané s tímto nářadím. Nedodržení veškerých následujících pokynů může vést k úrazu elektrickým proudem, ke vzniku požáru a/nebo k vážnému zranění osob.

**Veškeré pokyny a návod k používání se musí uschovat, aby bylo možné do nich později nahlédnout.**

Výrazem „elektrické nářadí“ ve všech dále uvedených výstražných pokynech je myšleno elektrické nářadí napájené (pohyblivým přívodem) ze sítě, nebo elektrické nářadí napájené z baterií (bez pohyblivého přívodu).

#### 1) BEZPEČNOST PRACOVNÍHO PROSTŘEDÍ

a) Pracoviště je nutné udržovat v čistotě a dobře osvětlené. Nepořádek a tmavé prostory bývají příčinou nehod.

b) Elektrické nářadí se nesmí používat v prostředí s nebezpečím výbuchu, kde se vyskytují hořlavé kapaliny, plyny nebo prach.

V elektrickém nářadí vznikají jiskry, které mohou zapálit prach nebo výpary.

c) Při používání elektrického nářadí je nutno zamezit přístupu dětí a dalších osob. Bude-li obsluha vyrušována, může ztratit kontrolu nad prováděnou činností.

#### 2) ELEKTRICKÁ BEZPEČNOST

a) Vidlice pohyblivého přívodu elektrického nářadí musí odpovídat síťové zásuvce. Vidlice se nesmí nikdy jakýmkoliv způsobem upravovat. S nářadím, které má ochranné spojení se zemí, se nesmí používat žádné zásuvkové adaptéry. Vidlice, které nejsou znehodnoceny úpravami, a odpovídající zásuvky omezí nebezpečí úrazu elektrickým proudem.

b) Obsluha se nesmí tělem dotýkat uzemněných předmětů, jako např. potrubí, tělesa ústředního topení, sporáky a chladničky. Nebezpečí úrazu elektrickým proudem je větší, je-li vaše tělo spojeno se zemí.

c) Elektrické nářadí se nesmí vystavovat dešti, vlhku nebo mokru. Vnikne-li do elektrického nářadí voda, zvyšuje se nebezpečí úrazu elektrickým proudem.

d) Pohyblivý přívod se nesmí používat k jiným účelům. Elektrické nářadí se nesmí nosit nebo tahat za přívod, ani se nesmí tahem za přívod odpojovat vidlice ze zásuvky. Přívod je nutné chránit před horkem, mastnotou, ostrými hranami nebo pohyblivými částmi. Poškozené nebo zamotané přívody zvyšují nebezpečí úrazu elektrickým proudem.

e) Je-li elektrické nářadí používáno venku, musí se použít prodlužovací přívod vhodný pro venkovní použití. Používání prodlužovacího přívodu pro venkovní použití omezuje nebezpečí úrazu elektrickým proudem.

f) Používá-li se elektrické nářadí ve vlhkých prostorech, je nutné používat napájení chráněné proudovým chráničem (RCD). Používání RCD omezuje nebezpečí úrazu elektrickým proudem.

Pojem „proudový chránič (RCD)“ může být nahrazen pojmem „hlavní jistič obvodu (GFCI)“ nebo „jistič unikajícího proudu (ELCB)“.

#### 3) BEZPEČNOST OSOB

a) Při používání elektrického nářadí musí být obsluha pozorná, musí se věnovat tomu, co právě dělá, a musí se soustředit a střízlivě uvažovat. Elektrické nářadí se nesmí používat, je-li obsluha unavena nebo pod vlivem drog, alkoholu nebo léků. Chvilková nepozornost při používání elektrického nářadí může vést k vážnému poranění osob.

b) Používat osobní ochranné pracovní prostředky. Vždy používat ochranu očí. Ochranné pomůcky jako např. respirátor, bezpečnostní obuv s protiskluzovou úpravou, tvrdá pokrývka hlavy nebo ochrana sluchu, používané v souladu s podmínkami práce, snižují nebezpečí poranění osob.

c) Je nutno vyvarovat se neúmyslnému spuštění stroje. Je nutno se ujistit, že je spínač před zapojením vidlice do zásuvky a/nebo při připojování bateriové soupravy, zvedáním či přenášením nářadí v poloze vypnuto. Přenášení nářadí s prstem na spínači nebo zapojování vidlice nářadí se zapnutým spínačem může být příčinou nehod.

- d) **Před zapnutím nářadí je nutno odstranit všechny seřizovací nástroje nebo klíče.** *Seřizovací nástroj nebo klíč, který zůstane připevněn k otáčející se části elektrického nářadí, může být příčinou poranění osob.*
- e) **Obsluha musí pracovat jen tam, kam bezpečně dosáhne. Obsluha musí vždy udržovat stabilní postoj a rovnováhu.** *To umožní lepší kontrolu nad elektrickým nářadím v nepředvídaných situacích.*
- f) **Oblékat se vhodným způsobem. Nenosit volné oděvy ani šperky. Obsluha musí dbát, aby měla vlasy a oděv dostatečně daleko od pohyblivých částí.** *Volné oděvy, šperky a dlouhé vlasy mohou být zachyceny pohybujícími se částmi.*
- g) **Jsou-li k dispozici prostředky pro připojení zařízení k odsávání a sběru prachu, je nutno zajistit, aby se taková zařízení připojila a správně používala.** *Použití těchto zařízení může omezit nebezpečí způsobená vznikajícím prachem.*
- h) **Obsluha nesmí dopustit, aby se kvůli rutině, která vychází z častého používání nářadí, stala samolibou, a začala ignorovat zásady bezpečnosti nářadí.** *Neopatrná činnost může ve zlomku vteřiny způsobit závažné poranění.*
- 4) POUŽÍVÁNÍ A ÚDRŽBA ELEKTRICKÉHO NÁŘADÍ**
- a) **Elektrické nářadí se nesmí přetěžovat. Je nutné používat správné elektrické nářadí, které je určené pro prováděnou práci.** *Správné elektrické nářadí bude lépe a bezpečněji vykonávat práci, pro kterou bylo konstruováno.*
- b) **Nesmí se používat elektrické nářadí, které nelze zapnout a vypnout spínačem.** *Jakékoliv elektrické nářadí, které nelze ovládat spínačem, je nebezpečné a musí být opraveno.*
- c) **Před jakýmkoliv seřizováním, výměnou příslušenství nebo před uskladněním elektrického nářadí je nutno vytáhnout vidlici ze síťové zásuvky a/nebo odejmout bateriovou soupravu z elektrického nářadí, je-li odnímatelná.** *Tato preventivní bezpečnostní opatření omezují nebezpečí nahodilého spuštění elektrického nářadí.*
- d) **Nepoužívané elektrické nářadí je nutno skladovat mimo dosah dětí a nesmí se dovolit osobám, které nebyly seznámeny s elek-**

- trickým nářadím nebo s těmito pokyny, aby nářadí používaly.** *Elektrické nářadí je v rukou nezkušených uživatelů nebezpečné.*
- e) **Elektrické nářadí a příslušenství je nutno udržovat. Je třeba kontrolovat seřízení pohyblivých částí a jejich pohyblivost, soustředit se na praskliny, zlomené součásti a jakékoliv další okolnosti, které mohou ohrozit funkci elektrického nářadí. Je-li nářadí poškozeno, před dalším použitím je nutno zajistit jeho opravu.** *Mnoho nehod je způsobeno nedostatečně udržovaným elektrickým nářadím.*
- f) **Řezací nástroje je nutno udržovat ostré a čisté.** *Správně udržované a naostřené řezací nástroje s menší pravděpodobností zachytí za materiál nebo se zablokují a práce s nimi se snáze kontroluje.*
- g) **Elektrické nářadí, příslušenství, pracovní nástroje atd. je nutno používat v souladu s těmito pokyny a takovým způsobem, jaký byl předepsán pro konkrétní elektrické nářadí, a to s ohledem na dané podmínky práce a druh prováděné práce.** *Používání elektrického nářadí k provádění jiných činností, než pro jaké bylo určeno, může vést k nebezpečným situacím.*
- h) **Rukojeti a úchopové povrchy je nutno udržovat suché, čisté a bez mastnot.** *Kluzké rukojeti a úchopové povrchy neumožňují v neočekávaných situacích bezpečné držení a kontrolu nářadí.*
- 5) POUŽÍVÁNÍ A ÚDRŽBA BATERIOVÉHO NÁŘADÍ**
- a) **Nářadí nabíjete pouze nabíječem, který je určen výrobcem.** *Nabíječ, který může být vhodný pro jeden typ bateriové soupravy, může být při použití s jinou bateriovou soupravou příčinou nebezpečí požáru.*
- b) **Nářadí používejte pouze s bateriovou soupravou, která je výslovně určena pro dané nářadí.** *Používání jakýchkoli jiných bateriových souprav může být příčinou nebezpečí úrazu nebo požáru.*
- c) **Není-li bateriová souprava právě používána, chraňte ji před stykem s jinými kovovými předměty jako jsou kancelářské sponky, mince, klíče, hřebíky, šrouby, nebo jiné malé kovové předměty, které mohou způsobit spojení jednoho kontaktu baterie s druhým.** *Zkratování kontaktů baterie může způsobit popáleniny nebo požár.*

- d) **Při nesprávném používání mohou z baterie unikat tekutiny; vyvarujte se kontaktu s nimi. Dojde-li k náhodnému styku s těmito tekutinami, opláchněte postižené místo vodou. Dostane-li se tekutina do oka, vyhledejte navíc lékařskou pomoc.** *Tekutiny unikající z baterie mohou způsobit záněty nebo popáleniny.*
- e) **Bateriová souprava nebo nářadí, které je poškozeno nebo přestavěno, se nesmí používat.** *Poškozené nebo upravené akumulátory se mohou chovat nepředvídatelně, které může mít za následek oheň, výbuch nebo nebezpečí úrazu.*
- f) **Bateriové soupravy nebo nářadí se nesmí vystavovat ohni nebo nadměrné teplotě.** *Vystavení ohni nebo teplotě vyšší než 130°C může způsobit výbuch.*
- g) **Je nutno dodržovat všechny pokyny nabíjení a nenabíjet bateriovou soupravu nebo nářadí mimo teplotní rozsah, který je uveden v návodu k používání.** *Nesprávné nabíjení nebo nabíjení při teplotách, které jsou mimo uvedený rozsah, mohou poškodit baterii a zvýšit riziko požáru.*

#### 6) SERVIS

- a) **Opravy vašeho bateriového nářadí svěřte kvalifikované osobě, které bude používat identické náhradní díly.** *Tímto způsobem bude zajištěna stejná úroveň bezpečnosti nářadí jako před opravou.*
- b) **Poškozené bateriové soupravy se nesmí nikdy opravovat.** *Oprava bateriových souprav by měla být prováděna pouze u výrobce nebo v autorizovaném servisu.*

## X. Bezpečnostní pokyny pro nabíječku baterie

- Před nabíjením si přečtěte návod k používání.



- Nabíječka je určena pouze pro nabíjení uvnitř prostor. Je nutné ji chránit před deštěm, vysokou vlhkostí a teplotami nad 40°C.
- Nabíječka je určena k nabíjení pouze baterií produktové řady SHARE 20 V dle tabulky 1 a nesmí být použita k nabíjení jiných baterií nebo k jinému účelu.
- Zamezte používání nabíječky osobám (včetně dětí), jimž fyzická, smyslová nebo mentální neschopnost či nedostatek zkušeností a znalostí zabraňuje v bezpečném používání spotřebiče bez dozoru nebo poučení. Děti si se spotřebičem nesmějí hrát. Obecně se nebere v úvahu používání nabíječky velmi malými dětmi (věk 0-3 roky včetně) a používání mladšími dětmi bez dozoru (věk nad 3 roky a pod 8 let). Připouští se, že těžce hendikepovaní lidé mohou mít potřeby mimo úroveň stanovenou touto normou (EN 60335-1 a EN 60335-2-29).
- Při nabíjení zajistěte větrání, neboť při nabíjení může dojít k úniku par, je-li baterie poškozena v důsledku špatného zacházení (např. v důsledku pádu).
- Baterii nabíjete v rozmezí okolní teploty 10°C až 40°C.
- Nabíječku chraňte před nárazy a pády a zamezte vniknutí vody do nabíječky.

#### BEZPEČNOSTNÍ POKYNY PRO BATERII

- Baterii chraňte před deštěm, mrazem, vysokou vlhkostí, vysokými teplotami (nad 50°C), před mechanickým poškozením (nárazy a pády), nikdy baterii neotvírejte, nespalujte a nezkratujte. Baterii skladujte plně nabitou a z důvodu udržení co nejdélní životnosti baterie, ji po několika měsících plně nabíjete (po každých 6 měsících).

#### ⚠ UPOZORNĚNÍ

- Při mrazu nebo vysoké teplotě okolí se výrazně snižuje kapacita baterie a baterii to poškozuje.
- DC konektory baterie chraňte před poškozením, zanesením a přemostěním vodivým spojením (zkratováním) přelepením konektorů např. lepicí páskou, aby nedošlo k jejímu zkratování a následně k požáru či výbuchu.
- Zajistěte, aby si s kompresorem nehrály děti.

## VÝZNAM ZNAČENÍ NA ŠTÍTKU NABÍJEČKY

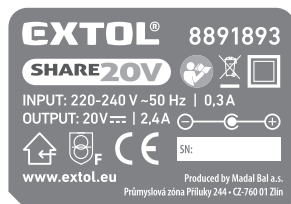

	Nabíječku chráňte před deštěm, vysokou vlhkostí a vniknutím vody. Používejte v místnosti.
	Zařízení třídy ochrany II.
	Bezpečnostní ochranný transformátor bezpečný při poruše.
	Polarita konektoru pro nabíjení stejnosměrným proudem.
<b>INPUT</b> 220-240 V ~50 Hz	Napájecí napětí a frekvence
<b>OUTPUT</b> 20V ---   2,4 A	Výstupní (nabíjecí) napětí a proud

Tabulka 5

### Poznámka k tabulce 5:

Význam ostatních piktogramů shodných s piktogramy uvedenými na aku nářadí je uveden v tabulce 7.

## VÝZNAM ZNAČENÍ NA ŠTÍTKU BATERIE

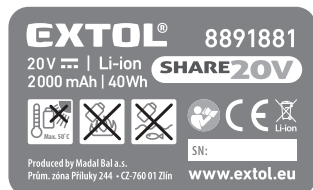

	Baterii nevystavujte přímému slunečnímu záření a teplotě nad 50°C.
	Baterii nespalujte.
	Zamezte kontaktu baterie s vodou a vysokou vlhkostí.

	Baterii nevyhazujte do směsného odpadu, viz dále odstavec likvidace odpadu.
<b>20V ---</b>	Svorkové napětí plně nabitě baterie bez zatížení.
<b>XXmAh/XXWh</b>	Kapacita baterie/ Watthodinová zatížitelnost baterie.

Tabulka 6

### Poznámka k tabulce 6:

Význam ostatních piktogramů, které jsou shodné s piktogramy uvedenými na aku nářadí je vysvětlen v tabulce 7.

## XI. Význam značení na štítku aku rázového utahováku

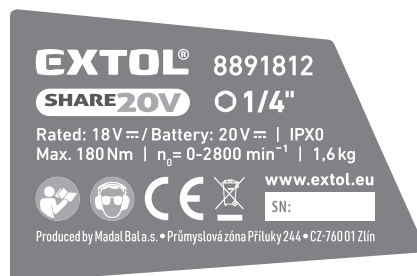

	Před použitím přístroje si přečtěte návod k použití.
	Obsluha a další osoby v pracovní oblasti musí používat certifikovanou ochranu sluchu a zraku s dostatečnou úrovní ochrany.
<b>CE</b>	Splňuje příslušné harmonizační právní předpisy EU.
	Elektrozařízení nevyhazujte do směsného odpadu, viz. dále odstavec likvidace odpadu.
Rok výroby a sériové číslo (SN):	Na štítku přístroje je uveden rok a měsíc výroby strojního zařízení a číslo výrobní série přístroje.

Tabulka 7

## XII. Skladování

- Očištěné aku nářadí skladujte na bezpečném suchém místě mimo dosah dětí a chráňte jej před přímým slunečním zářením, sálavými zdroji tepla, před mrazem, vysokou vlhkostí a vniknutím vody. Před uskladněním aku nářadí z něj odejměte baterii.
- Baterii chráňte před deštěm, mrazem, vysokou vlhkostí, teplotami nad 50°C, před mechanickým poškozením (např. pády, nárazy) a nikdy ji neotvírejte, nespalujte. Před uskladněním aku nářadí z něj odejměte baterii a plně ji nabijte. Baterii skladujte plně nabitou a z důvodu udržení co nejdélejší životnosti ji po několika měsících (nejdéle po šesti měsících) plně nabijte.

### ! UPOZORNĚNÍ

- Při mrazu nebo vysoké teplotě okolí se výrazně snižuje kapacita baterie a baterii to poškozuje.
- Kontakty baterie chráňte před znečištěním, deformací či jiným poškozením a zamezte vodivému přemostění kontaktů baterie přelepením konektorů např. lepicí páskou, aby nedošlo ke zkratování baterie, v jehož důsledku může dojít k požáru či výbuchu.
- Zajistěte, aby si s baterií či aku nářadím nehrály děti.

## XIII. Likvidace odpadu

- Obaly vyhodte do příslušného kontejneru na tříděný odpad.
- Nepoužitelný utahovák a nabíječka jsou elektrozařízení, která nesmějí být vyhazována do směsného odpadu, ale podle evropské směrnice (EU) 2012/19 musí být odevzdány k ekologické likvidaci/recyklaci na příslušná sběrná místa elektroodpadu.
- Před odevzdáním aku nářadí k likvidaci musí být z přístroje odejmuta baterie, která rovněž nesmí být vyhozena do směsného odpadu (směrnice 2006/66 ES), ale je nutné ji odevzdat k ekologické likvidaci do zpětného sběru baterií odděleně. Informace o sběrných místech obdržíte u prodávajícího nebo na místním obecním úřadě.



## XIV. Záruční lhůta a podmínky

- Na výrobek se vztahuje záruka (odpovědnost za vady) 2 roky od data prodeje. Požádá-li o to kupující, je prodávající povinen kupujícímu poskytnout záruční podmínky (práva z vadného plnění) v písemné formě dle zákona.

### ZÁRUČNÍ A POZÁRUČNÍ SERVIS

Pro uplatnění práva na záruční opravu zboží se obraťte na obchodníka, u kterého jste zboží zakoupili. Pro pozáruční opravu se můžete také obrátit na náš autorizovaný servis. Nejbližší servisní místa naleznete na [www.extol.cz](http://www.extol.cz). V případě dotazů Vám poradíme na servisní lince 222 745 130.

## ES Prohlášení o shodě

Předmět prohlášení - model, identifikace výrobku:

**Extol® Premium 8891812**

Utahovák rázový, šestihran (1/4"), varianta s baterií a nabíječkou

**Extol® Premium 8891813**

Utahovák rázový, šestihran (1/4"), varianta bez baterie a bez nabíječky

**Výrobce Madal Bal a.s. • Bartošova 40/3, CZ-760 01 Zlín • IČO: 49433717**

prohlašuje,

že výše popsany předmět prohlášení

je ve shodě se všemi příslušnými ustanoveními harmonizačních právních předpisů Evropské unie:

2006/42 ES; (EU) 2011/65; (EU) 2014/30;

Toto prohlášení se vydává na výhradní odpovědnost výrobce.

**Harmonizované normy (včetně jejich pozměňujících příloh, pokud existují), které byly použity k posouzení shody a na jejichž základě se shoda prohlašuje:**

EN 62841-1:2015; EN 62841-2-2:2014; EN 55014-1:2017; EN 55014-2:2015; EN IEC 63000:2018;

Kompletaci technické dokumentace (2006/42 ES) provedl Martin Šenkýř se sídlem na adrese společnosti Madal Bal a.s., Průmyslová zóna Příluky 244, 760 01 Zlín, Česká republika. Technická dokumentace (2006/42 ES) je k dispozici na výše uvedené adrese společnosti Madal Bal, a.s.

**Místo a datum vydání ES prohlášení o shodě:** Zlín 01.07.2019

Jménem společnosti Madal Bal, a.s.:

Martin Šenkýř  
člen představenstva společnosti

## Úvod

Vážený zákazník,

ďakujeme za dôveru, ktorú ste prejavili značke Extol® kúpou tohto výrobku.

Výrobok bol podrobený testom spoľahlivosti, bezpečnosti a kvality predpísaným normami a predpismi Európskej únie.

S akýmkoľvek otázkami sa obráťte na naše zákaznícke a poradenské centrum:

**www.extol.sk**

**Fax: +421 2 212 920 91 Tel.: +421 2 212 920 70**

**Distribútor pre Slovenskú republiku:** Madal Bal s.r.o., Pod gaštanmi 4F, 821 07 Bratislava

**Výrobca:** Madal Bal a. s., Průmyslová zóna Příluky 244, 76001 Zlín, Česká republika

**Dátum vydania:** 21. 12. 2020

## I. Charakteristika – účel použitia



**Aku rázový utahovač** s vysokým doťahovacím momentom **180 Nm** a šesťhranným unášačom **1/4"**, ktorý je súčasťou radu batériového náradia **SHARE 20 V** napájaného jedným typom batérie, je určený na povoľovanie a doťahovanie skrutiek a samoreznych skrutiek v dreve, oceli aj betóne.

**Rázový moment zvyšuje silu** utahovača pri skrútkovaní a je tak omnoho efektívnejší ako aku vrtáčka. Vďaka rázovému momentu sa na jednu batériu naskrutkuje viac skrutiek.

- ✓ Vďaka **veľmi pomalému samovybíjaniu Li-ion batérie**, môže byť utahovač pripravený na použitie aj dlho po nabíjaní, navyše **Li-ion batériu je možné dobiť kedykoľvek**, nezávisle od úrovne nabitia bez toho, aby sa tým znižovala jej kapacita.



Batéria je vybavená **ochranou proti úplnému vybitiu**, ktoré ju poškodzuje. Táto ochrana neumožní pokles napätia batérie pod určitú hodnotu, ktorá je pre ňu škodlivá.



ONE-BATTERY SYSTEM  
**SHARE 20V**

- ✓ Variant aku rázového utahovača **Extol® Premium 8891875** sa dodáva **bez batérie a nabíjačky** za nižšiu predajnú cenu pre prípad, keď má používateľ batériu a nabíjačku už zakúpenú s iným aku náradím z **aku programu SHARE 20 V**.
- ✓ Variant aku rázového utahovača **Extol® Premium 8891874** sa dodáva s **Li-ion batériou 2000 mAh, 20 V a nabíjačkou 2,4 A**.





## BATÉRIE A NABÍJAČKY AKU PROGRAMU SHARE 20 V NA ZAKÚPENIE V PRÍPADE POTREBY

Batéria SHARE 20 V	Označenie modelu (Objednávacie číslo)	Nabíjačky SHARE 20 V	Označenie modelu (Objednávacie číslo)
Batéria 4 000 mAh	Extol® 8891882	4 A nabíjačka	Extol® 8891892
Batéria 2000 mAh	Extol® 8891881	2,4 A nabíjačka	Extol® 8891893
Batéria 1500 mAh	Extol® 8891880		

Tabuľka 1

### ⚠ VÝSTRAHA

- Rýchlonabíjačku **Extol® Premium 8891892** s nabíjacím prúdom 4 A nie je možné použiť na nabíjanie batérie s kapacitou 1500 mAh kvôli vysokému nabíjaciemu prúdu.

## II. Technická špecifikácia

Označenie modelu (objednávacie číslo)	8891812
	1× Li-ion batéria 20 V 2000 mAh (8891881)
	1× nabíjačka 2,4 A (8891893)
	8891813 (bez batérie a nabíjačky)
Max. svorkové napätie batérie bez zaťaženia	20 V DC
Menovité svorkové napätie batérie pri zatažení	18 V DC
Max. dotahovací moment	180 Nm
Unášač nástroja	šesthran 1/4"
Otáčky bez zaťaženia	0 – 2800 min <sup>-1</sup>
Počet príklepov	0 – 3600 min <sup>-1</sup>
Hladina akustického tlaku L <sub>PA</sub> ; neistota K	109 dB(A); K = ± 3 dB(A)
Hladina akustického výkonu L <sub>WA</sub> ; neistota K	120 dB(A); K = ± 3 dB(A)
Max. hladina vibrácií (súčet troch osí); neistota K	11,4 dB(A); K = ± 1,5 m/s <sup>2</sup>
Hmotnosť s batériou 2 000 mAh	1,6 kg
Hmotnosť s batériou 4000 mAh	1,8 kg

- Deklarovaná súhrnná hodnota vibrácií a deklarovaná hodnota emisie hluku sa zmerala v súlade so štandardnou skúšobnou metódou a smie sa použiť na porovnanie jedného náradia s iným. Deklarovaná súhrnná hodnota vibrácií a deklarovaná hodnota emisie hluku sa smie takisto použiť na predbežné stanovenie expozície.

### ⚠ VÝSTRAHA

- Emisia vibrácií a hluku počas skutočného používania náradia sa môže líšiť od deklarovanej hodnôt v závislosti od spôsobu, akým sa náradie používa, najmä aký druh obrobku sa opracováva.
- Je nutné určiť bezpečnostné merania na ochranu obsluhujúcej osoby, ktoré sú založené na zhodnotení expozície v skutočných podmienkach používania (počítat' so všetkými časťami pracovného cyklu, ako je čas, keď je náradie vypnuté a keď beží naprázdno, okrem času spustenia).

## III. Súčasti a ovládacie prvky



Obr. 1

### Obr. 1, pozícia – opis

- Unášač nástroja
- Vetracie otvory motora
- Prepínač smeru otáčania
- Rukoväť
- Háčik na zavesenie za opasok
- Batéria
- Tlačidlo na odobratie (odistenie) batérie
- Prevádzkový spínač
- LED svetidlo (dióda) na osvetlenie pracovného miesta
- Tlačidlo batérie na zistenie úrovne nabitia batérie
- LED kontrolky batérie na zistenie úrovne nabitia batérie

### ⚠ VÝSTRAHA

- Pred prípravou prístroja na použitie si prečítajte celý návod na použitie a ponechajte ho priložený pri výrobku, aby sa s ním obsluha mohla oboznámiť. Ak výrobok komukoľvek požičiavate alebo ho predávate, priložte k nemu aj tento návod na použitie. Zabráňte poškodeniu tohto návodu. Výrobca nenesie zodpovednosť za škody či zranenia vzniknuté používaním prístroja, ktoré je v rozpore s týmto návodom. Pred použitím prístroja sa oboznámte so všetkými jeho ovládacími prvkami a súčastami a tiež so spôsobom vypnutia prístroja, aby ste ho mohli ihneď vypnúť v prípade nebezpečnej situácie. Pred použitím skontrolujte pevné upevnenie všetkých súčastí a skontrolujte, či nejaká časť prístroja, ako napr. bezpečnostné ochranné prvky nie sú poškodené, či zle nainštalované alebo či nechýbajú na svojom mieste. Takisto skontrolujte ochranný kryt a DC konektory batérie a nabíjačky a tiež skontrolujte, či nabíjačka nemá poškodenú izoláciu napájacieho kábla či zásuvkovú vidlicu. Aku náradie, batériu, nabíjačku s poškodenými alebo chýbajúcimi časťami nepoužívajte a zaistite ich opravu či náhradu v autorizovanom servise značky Extol® – pozrite kapitolu Servis a údržba alebo webové stránky v úvode návodu.

## IV. Nabitie batérie

- Pre overenie úrovne nabitia batérie stlačte tlačidlo na batérii a podľa počtu svietiacich diód a predpokladaného času prevádzky aku náradia, batériu v prípade potreby dobite. Ak je batéria plne nabitá, svietia všetky LED diódy. Batériu je možné nabiť z akejkoľvek úrovne nabitia bez toho, aby sa tým znižovala jej kapacita.

### ⚠ UPOZORNENIE

- Batériu nabíjajte v rozmedzí okolitej teploty 10 °C – 40 °C.

a) Batériu najprv zasunite do drážok dodávanej originálnej nabíjačky.

b) Pred pripojením nabíjačky k zdroju el. prúdu skontrolujte, či napätie v zásuvke zodpovedá rozmedziu 220 – 240 V ~ 50 Hz a či nabíjačka nemá poškodený privodný kábel (napr. izoláciu), kryt, nabíjacie konektory a pod. Takisto skontrolujte stav batérie.

### ⚠ VÝSTRAHA

- Ak je nabíjačka alebo batéria poškodená, zaistíte jej náhradu za bezchybnú originálnu od výrobcu. Na nabíjanie batérie sa musí použiť iba originálna nabíjačka od výrobcu podľa tabuľky 1, inak použitie inej nabíjačky môže spôsobiť požiar či výbuch v dôsledku nevhodných nabíjajúcich parametrov. Napájací kábel nabíjačky chráňte pred poškodením.

c) Nabíjačku pripojte k zdroju el. prúdu.

- d) Pri nabíjačke **Extol® Premium 8891893** (model s nabíjajúcim prúdom 2,4 A) a **Extol® Premium 8891891** (nabíjajúcim prúdom 1,6 A) sa proces nabíjania signalizuje zeleno blikajúcou diódou pri červeno svietiacej dióde a plné nabitie sa signalizuje iba zeleno svietiacou kontrolkou. Pri nabíjačke **Extol® Premium 8891892** (model s nabíjajúcim prúdom 4 A) sa proces nabíjania signalizuje iba červeno svietiacou LED kontrolkou a proces plného nabitia iba zeleno svietiacou LED kontrolkou. Úroveň nabitia akumulátora je možné sledovať podľa počtu svietiacich LED kontroliek na akumulátore, ktoré svietia pri nabíjaní akumulátora. Právo na zmenu vyššie uvedenej signalizácie procesu nabíjania a nabitia vyhradené.

### ⚠ VÝSTRAHA

- Nabíjačka **Extol® Premium 8891892** s nabíjajúcim prúdom 4 A sa nesmie použiť na nabíjanie batérie **Extol® 8891880** s kapacitou 1,5 Ah z dôvodu vysokého nabíjacieho prúdu.

#### PRIBLIŽNÉ ČASY NABÍJANIA BATÉRIÍ

Batéria 4 000 mAh (Extol®8891882)	
4 A nabíjačka Extol® 8891892	1 hod. 10 min.
2,4 A nabíjačka Extol® 8891893	1,5 hod.

Batéria 2 000 mAh (Extol®8891881)	
4 A nabíjačka Extol® 8891892	40 min.
2,4 A nabíjačka Extol® 8891893	55 min.

Batéria 1 500 mAh (Extol®8891880)	
4 A nabíjačka Extol® 8891892	NEPOUŽÍVAJTE
2,4 A nabíjačka Extol® 8891893	30 min.

Tabuľka 2

- e) Po nabití najprv odpojte nabíjačku od zdroja el. prúdu a potom z drážok nabíjačky vysunite batériu po stlačení a pridržaní tlačidla na batérii.

## V. Príprava ťahovača na použitie

#### NASTAVENIE SMERU OTÁČANIA

- Na otáčanie unášača v smere šípky „1“ prepnete prepínač smeru otáčania na strane „1“.
- Na otáčanie unášača v smere šípky „2“ prepnete prepínač smeru otáčania na strane „2“.

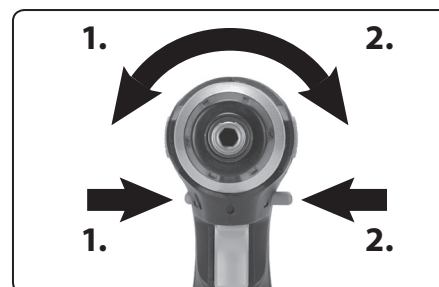

Obr. 2

#### VLOŽENIE/VÝMENA NÁSTROJA

### ⚠ UPOZORNENIE

- Pred vložení, výmenou nástroja, údržbou a pod. prepnete prepínač smeru otáčania (obr. 1, pozícia 3) do strednej polohy, aby nedošlo k neúmyselnému stlačení prevádzkového spínača (obr. 1, pozícia 8), mohlo by dôjsť k poraneniu.

#### VLOŽENIE NÁSTROJA

- Do unášača nástroja (Obr. 1, pozícia 1) zasunite až nadzor hrot alebo držiak hrotov s vloženým hrotom. Odporúčame používať držiak hrotov s guľovou západkou pre lepšie zaistenie nástroja v unášači. Na doťahovanie/povoľovanie matíc nasadte do unášača maticový adaptér so šesťhrannou stopkou.

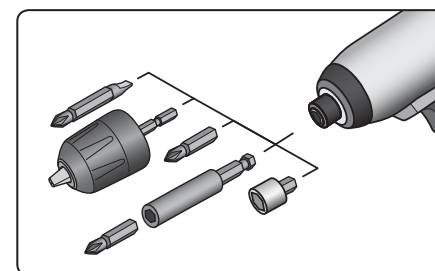

Obr. 3

- Na použitie ťahovača so skľučovadlovým adaptérom na vrtanie najprv zasunite šesťhrannú stopku skľučovadlového adaptéra do unášača ťahovača a potom vložte vrták do skľučovadlovej hlavy pri rozvretom skľučovadle. Následne vrták zaistíte zovretím skľučovadla. Pre rozvretie/zovretie skľučovadla skľučovadlového adaptéra uchopte objímku skľučovadlovej hlavy a v závislosti od smeru otáčania unášača ťahovača dôjde k otvoreniu/zovretiu skľučovadla podobne ako pri aku vrtáčke.

#### VÝMENA/VYBRATIE NÁSTROJA Z UNÁŠAČA

- Nástroj z unášača ťahovača vyberte.

## VI. Uvedenie do prevádzky/regulácia otáčok/aktívacia osvetlenia pracovného miesta

- Ťahovač uvedte do chodu stlačením prevádzkového spínača (obr. 1, pozícia 8). Stlačením prevádzkového spínača dôjde k aktivácii LED diódy na osvetlenie pracovného miesta (obr. 1, pozícia 9).
- Mierou stlačenia prevádzkového spínača sa regulujú otáčky. K aktivácii príklepu v smere otáčania unášača (nie v smere osi nástroja) dôjde hneď, ako sa viac zaťaží motor.

#### VYPNUTIE

- Uvoľnením prevádzkového spínača ťahovač vypnete.

## VII. Používanie ťahovača

- Pred zaskrutkovaním hrubších alebo dlhších skrutiek najmä do tvrdých materiálov, predvrtajte otvor s priemerom jadra závitú do 2/3 dĺžky skrutky. V nižšie uvedenej tabuľke je uvedený odporúčaný priemer predvrtaného otvoru pre uvedené priemery skrutiek.

Priemer skrutky do dreva (mm)	Odporúčaný priemer predvrtaného otvoru (mm)
3,1	2,0 – 2,2
3,5	2,2 – 2,5
3,8	2,5 – 2,8
4,5	2,9 – 3,2
4,8	3,1 – 3,4
5,1	3,3 – 3,6
5,5	3,5 – 3,9
5,8	3,8 – 4,1
8,0	5,0 – 5,5

Tabuľka 3

- Nástroj v unášači ťahovača nasadzujte na zodpovedajúcu samoreznú skrutku/skrutku/maticu, len pokiaľ sa neotáča, inak by mohol nástroj sklzuť.

## DOŤAHOVACÍ MOMENT

- Celkový ťažavací moment závisí od času pôsobenia častkových ťažavacích momentov. Najväčší ťažavací moment sa dosiahne približne po 6 až 10 sekundách pôsobenia. Nadmerné dotiahnutie alebo použitie nekvalitných montážnych prvkov môže viesť k odtrhnutiu montážneho prvku. Hodnotu aktuálne dosiahnutého krútiaceho momentu je možné zistiť momentovým kľúčom.

## ! UPOZORNENIE

- **Pred použitím náradia je nutné sa proti náradiu riadne zaprieť druhou rukou o stenu alebo o podložku pri stabilnej pozícii tela.** Toto náradie produkuje vysoký výstupný krútiaci moment a bez riadneho zapretia proti náradiu počas činnosti môže dôjsť k strate kontroly, ktorá môže vyústiť do poranenia osôb.

POROVNÁVACIA TABUĽKA MAXIMÁLNYCH HODNÔT KRÚTIACICH MOMENTOV VO VZŤAHU K VEĽKOSTI SKRUTKY ČI MATICE												
Veľkosť skrutky/matice	Štandardné skrutky											Vysokopevnostné skrutky
	Triedy pevnosti podľa DIN 267											
	3,6	4,6	5,6	4,8	6,6	5,8	6,8	6,9	8,8	10,9	12,9	
M6	2,71	3,61	4,52	4,8	5,42	6,02	7,22	8,13	9,7	13,6	16,2	
M8	6,57	8,7	11	11,6	13,1	14,6	17,5	19,7	23	33	39	
M10	13	17,5	22	23	26	29	35	39	47	65	78	
M12	22,6	30	37,6	40	45	50	60	67	80	113	135	
M14	36	48	60	65	72	79	95	107	130	180	215	
M16	55	73	92	98	110	122	147	165	196	275	330	
M18	75	101	126	135	151	168	202	227	270	380	450	
M20	107	143	178	190	214	238	286	320	385	540	635	
M22	145	190	240	255	320	290	385	510	715	855	1010	
M24	185	245	310	325	410	370	490	650	910	1100	1290	
M27	275	365	455	480	605	445	725	960	1345	1615	1900	
M30	370	495	615	650	820	740	990	1300	1830	2200	2600	

Tabuľka 4



Batéria je vybavená ochranou proti úplnému vybitiu, ktoré ju poškodzuje. Táto ochrana sa prejavuje tak, že pri viac vybitých batérii sa chod stroja odrazu zastaví aj pri stlačení prevádzkového spínača. Po uvoľnení a opätovnom stlačení prevádzkového spínača po určitom čase dôjde k opätovnej prevádzke prístroja, ale potom sa jeho prevádzka opäť náhle zastaví.

## ! UPOZORNENIE

- Pokiaľ počas chodu prístroja bude vznikáť neštandardný zvuk, vibrácie či chod, prístroj ihneď vypnite, odoberte batériu a zistite a odstráňte príčinu neštandardného správania. Ak je neštandardný chod spôsobený poruchou vnútri prístroja, zaistíte jeho opravu v autorizovanom servise značky Extol® prostredníctvom obchodníka alebo sa obráťte priamo na autorizovaný servis (servisné miesta nájdete na webových stránkach v úvode návodu).

## VIII. Bezpečnostné pokyny pre prácu s ťažovačom

- Pri práci s ťažovačom musí obsluha a osoby v pracovnej oblasti používať certifikovanú ochranu sluchu a zraku s dostatočnou úrovňou ochrany. Pôsobením hluku môže dôjsť k nevratnému poškodeniu sluchu.



- Pri práci s ťažovačom musí obsluha používať vhodné pracovné rukavice.



- Ak to prichádza do úvahy, obrobok vždy pred skrútkovaním zaistíte.

- Pri práci držte ťažovač pevne za rukoväť, pretože počas ťažovania či povolovania môže dôjsť k vzniku vysokých reakčných momentov.

- Pred odložením ťažovača vyčkajte, až sa našač nástroja zastaví a prepínač smeru otáčania prepnete do strednej polohy, tým dôjde k zaisteniu prevádzkového spínača proti neúmyselnému stlačeniu.

- **Pri vykonávaní činnosti, kde sa upevňovací prvok (obrábací nástroj) môže dotknúť skrytého vedenia alebo svojho vlastného prívodu, držte elektromechanické náradie za izolované uchopovacie povrchy.** Dotyk upevňovacieho prvku (obrábacieho nástroja) so „živým“ vodičom môže spôsobiť, že sa neizolované kovové časti elektromechanického náradia stanú „živými“ a môžu viesť k úrazu používateľa elektrickým prúdom.



Prístroj za chodu vytvára elektromagnetické pole, ktoré môže negatívne ovplyvniť fungovanie aktívnych či pasívnych lekárskeho implantátov (kardiostimulátorov) a ohroziť život používateľa. Pred používaním tohto náradia sa informujte u lekára alebo výrobcu implantátu, či môžete s týmto prístrojom pracovať.

### BEZPEČNOSTNÉ POKYNY PRE VŔTANIE (S POUŽITÍM SKLÚČOVADLOVÉHO ADAPTÉRA)

#### 1) Bezpečnostné pokyny pre všetky pracovné činnosti

- a) **Pri vŕtaní s príklepom je nutné používať ochranu sluchu.** Vystavenie vplyvu hluku môže spôsobiť stratu sluchu.

- b) **Pred použitím náradia je nutné sa proti náradiu riadne zaprieť.** Toto náradie produkuje vysoký výstupný krútiaci moment a bez riadneho zapretia proti náradiu počas činnosti môže dôjsť k strate kontroly, ktorá môže vyústiť do poranenia osôb.

- c) **Pri vykonávaní činnosti, kde sa obrábací nástroj môže dotknúť skrytého vedenia alebo svojho vlastného prívodu, držte elektromechanické náradie za úchopové izolované povrchy.** Dotyk obrábacieho nástroja so „živým“ vodičom môže spôsobiť, že sa neizolované kovové časti elektromechanického náradia stanú živými a môžu viesť k úrazu používateľa elektrickým prúdom.

#### 2) Bezpečnostné pokyny v prípade použitia dlhých vŕtákov

- a) **Nikdy nepoužívajte stroj na vyššie otáčky, ako sú maximálne menovité otáčky vŕtáka.** Pri vyšších otáčkach je pravdepodobné, že sa vŕták ohne, ak sa nechá točiť voľne bez toho, aby bol v kontakte s obrobkom, čo môže viesť k poraneniu osôb.

- b) **Na začiatku vŕtania je nutné mať vždy nízke otáčky a špička vŕtáka sa musí dotýkať obrobku.** Pri vyšších otáčkach je pravdepodobné, že sa vŕták ohne, ak sa nechá točiť voľne bez toho, aby bol v kontakte s obrobkom, čo môže viesť k poraneniu osôb.

- c) **Je nutné tlačiť iba v priamom smere s vŕtákom a nesmie sa pôsobiť nadmerným tlakom.** Vŕtáky sa môžu ohnúť a môžu prasknúť alebo spôsobiť stratu kontroly, čo môže viesť k poraneniu osôb.

- Pri vŕtaní do materiálov, pri ktorom vzniká prach, napr. pri vŕtaní do muriva, zaistíte odsávanie prachu prostredníctvom ďalšej osoby použitím vhodného priemyselného vysávača priložením hubice vysávača k vŕtanému miestu a takisto používajte certifikovanú ochranu dýchacích ciest s dostatočnou úrovňou ochrany. Vdychovanie prachu je zdraviu škodlivé. Na odsávanie prachu nepoužívajte vysávač určený na upratovanie domácnosti. Takisto zaistíte vetranie priestoru, kde vzniká prach.



**Poznámka:** Prístroj nie je určený na osadenie diamantovým korunkovým vŕtákom.

## IX. Všeobecné bezpečnostné pokyny

### ⚠ VÝSTRAHA!

Je nutné prečítať všetky bezpečnostné pokyny, návod na používanie, obrázky a predpisy dodané s týmto náradím. Nedodržanie všetkých nasledujúcich pokynov môže viesť k úrazu elektrickým prúdom, k vzniku požiaru a/alebo k vážnemu zraneniu osôb.

Všetky pokyny a návod na používanie musíte uschovať, aby bolo možné do nich neskoršie nahliadnuť.

Výrazom „elektrické náradie“ vo všetkých ďalej uvedených výstražných pokynoch je myslené elektrické náradie napájané (pohyblivým prívodom) zo siete, alebo elektrické náradie napájané z batérii (bez pohyblivého prívodu).

#### 1) BEZPEČNOSŤ PRACOVNÉHO PROSTREDIA

- Pracovisko je potrebné udržiavať v čistote a dobre osvetlené. Neporiadok a tmavé priestory bývajú príčinou nehôd.
- Nepoužívajte elektrické náradie v prostredí, kde hrozí nebezpečenstvo výbuchu, kde sa vyskytujú horľavé kvapaliny, plyny alebo prach. V elektrickom náradí vznikajú iskry, ktoré môžu zapáliť prach alebo výpary.
- Pri používaní elektrického náradia zabráňte v prístupe deťom a ďalším osobám. Ak budete rušeň, môžete stratiť kontrolu nad vykonávanou činnosťou.

#### 2) ELEKTRICKÁ BEZPEČNOSŤ

- Vidlice pohyblivého prívodu elektrického náradia musia vyhovovať sieťovej zásuvke. Vidlice sa nesmú žiadnym spôsobom upravovať. S náradím, ktoré má ochranné spojenie so zemou, sa nesmú používať žiadne zásuvkové adaptéry. Vidlice, ktoré nie sú znehodnotené úpravami a príslušné zásuvky obmedzia nebezpečenstvo úrazu elektrickým prúdom.
- Obsluha sa nesmie telom dotýkať uzemnených predmetov, ako je napr. potrubie, teleso ústredného vykurovania, sporáky a chladničky. Nebezpečenstvo úrazu elektrickým prúdom je väčšie, ak je vaše telo spojené so zemou.
- Elektrické náradie nesmiete vystavovať dážďu, vlhku alebo aby bolo mokré. Ak sa do

elektrického náradia dostane voda, zvýši sa nebezpečenstvo úrazu elektrickým prúdom.

- Pohyblivý prívod sa nesmie používať na iné účely. Elektrické náradie sa nesmie nosiť alebo ťahať za prívod, ani sa NESMIE ťahom za prívod odpojovať vidlica zo zásuvky. Prívod je treba chrániť pred teplom, masťou, ostrými hranami alebo pohyblivými časťami. Poškodené alebo zamotané prívody zvyšujú nebezpečenstvo úrazu elektrickým prúdom.
- Ak elektrické náradie používate vonku, používajte predlžovací kábel vhodný na vonkajšie použitie. Používanie predlžovacieho prívodu na použitie vonku obmedzuje nebezpečenstvo úrazu elektrickým prúdom.
- Ak používate elektrické náradie vo vlhkých priestoroch, používajte napájanie chránené prúdovým chráničom (RCD). Používanie RCD obmedzuje nebezpečenstvo úrazu elektrickým prúdom. Pojem „prúdový chránič (RCD)“ môže byť nahradený pojmom „hlavný istič obvodu (GFCI)“ alebo „istič unikajúceho prúdu (ELCB)“.

#### 3) BEZPEČNOSŤ OSÔB

- Pri používaní elektrického náradia musí byť obsluha pozorná, musí sa venovať tomu, čo práve robí a musí sa sústrediť a triežvo uvažovať. Elektrické náradie sa nesmie používať, ak je obsluha unavená alebo pod vplyvom drog, alkoholu alebo liekov. Chvilková nepozornosť pri používaní elektrického náradia môže viesť k vážnemu poraneniu osôb.
- Používať osobné ochranné pracovné prostriedky. Vždy používajte ochranu očí. Ochranné pomôcky ako je napr. respirátor, bezpečnostná obuv s úpravou proti šmyku, tvrdá pokrývka hlavy alebo ochrana sluchu, používané v súlade s podmienkami práce, znižujú nebezpečenstvo poranenia osôb.
- Musíte zabrániť neúmyselnému spusteniu stroja. Uistite sa, či je spínač pred zapojením vidlice do zásuvky a/alebo pri pripájaní batériovej súpravy, zdvíhaním alebo prenášaním náradia v polohe vypnuté. Prenášanie náradia s prstom na spínači alebo zapájanie vidlice náradia so zapnutým spínačom môže byť príčinou nehôd.

- Skôr ako náradie zapnete, odstráňte všetky nastavovacie nástroje alebo kľúče. Nastavovací nástroj alebo kľúč, ktorý necháte pripustený k otáčajúcej sa časti elektrického náradia, môže byť príčinou poranenia osôb.
- Obsluha musí pracovať len tam, kde bezpečne dosiahne. Obsluha musí vždy udržiavať stabilný postoj a rovnováhu. To umožní lepšiu kontrolu nad elektrickým náradím v nepredvídateľných situáciách.
- Vhodne sa obliekajte. Nepoužívajte voľné odevy ani šperky. Obsluha musí dbať na to, aby mala dlasy a odev dostatočne ďaleko od pohyblivých častí. Voľné odevy, šperky a dlhé vlasy môžu zachytiť pohybujúce sa časti.
- Ak sú k dispozícii prostriedky na pripojenie zariadenia na odsávanie a zachytávanie prachu, zaistíte, aby také zariadenia boli pripojené a správne používané. Používanie týchto zariadení môže obmedziť nebezpečenstvo spôsobené vznikajúcim prachom.
- Obsluha nesmie dopustiť, aby sa z dôvodu rutiny, ktorá vychádza z častého používania náradia, stala samolúbbou a začala ignorovať zásady bezpečnosti náradia. Neopatrná činnosť môže v zlomku sekundy spôsobiť závažné poranenie.

#### 4) POUŽÍVANIE A ÚDRŽBA ELEKTRICKÉHO NÁRADIA

- Elektrické náradie sa nesmie preťažovať. Používajte správne elektrické náradie, ktoré je určené na vykonávanú prácu. Správne elektrické náradie bude lepšie a bezpečnejšie vykonávať prácu, na ktorú bolo skonštruované.
- Nepoužívajte elektrické náradie, ktoré nejde zapnúť a vypnúť spínačom. Každé elektrické náradie, ktoré nejde ovládať spínačom, je nebezpečné a musí byť opravené.
- Pred akýmkoľvek nastavením, výmenou príslušenstva alebo pred uskladnením elektrického náradia je treba vytiahnuť vidlicu zo sieťovej zásuvky a/alebo odobrať batériovú súpravu z elektrického náradia, ak je odnímateľná. Tieto preventívne bezpečnostné opatrenia obmedzujú nebezpečenstvo náhodného spustenia elektrického náradia.

d) Nepoužívané elektrické náradie uskladňujte mimo dosahu detí a nedovoľte osobám, ktoré neboli zoznámené s elektrickým náradím alebo s týmito pokynmi, aby náradie používali. Elektrické náradie je v rukách nesúkusených užívateľov nebezpečné.

e) Elektrické náradie a príslušenstvo je nutné dodržiavať. Kontrolujte nastavenie pohyblivých sa častí a ich pohyblivosť, zameriavajte sa na praskliny, zlomené súčasti a akékoľvek ďalšie okolnosti, ktoré by mohli ohroziť funkčnosť elektrického náradia. Ak je náradie poškodené, pred ďalším použitím zaistíte jeho opravu. Mnoho nehôd je spôsobených nedostatočnou údržbou elektrického náradia.

f) Rezacie nástroje je treba udržiavať ostré a čisté. Správne udržiavané a nabrúsené rezacie nástroje sa zachytia alebo zablokujú o materiál s oveľa menšou pravdepodobnosťou a práca s nimi sa ľahšie kontroluje.

g) Elektrické náradie, príslušenstvo, pracovné nástroje atď, používajte v súlade s týmito pokynmi, takým spôsobom, aký je predpísaný pre konkrétne elektrické náradie, a to s ohľadom na dané podmienky práce a druh vykonávanej práce. Používanie elektrického náradia na vykonávanie iných činností, než tých pre ktoré bolo určené, môže viesť k nebezpečným situáciám.

h) Rukoväte a povrchy na uchopenie je treba udržiavať suché, čisté a bez mastnoty. Šmyklavé rukoväte a povrchy na uchopenie neumožňujú v neočakávaných situáciách bezpečné držanie a kontrolu náradia.

#### 5) POUŽÍVANIE A ÚDRŽBA BATÉRIOVÉHO NÁRADIA

- Náradie nabíjajte iba nabíjačkou, ktorá je určená výrobcom. Nabíjacie zariadenie, ktoré môže byť vhodné pre jeden typ batériovej súpravy, môže byť pri použití s inou batériovou súpravou príčinou vzniku požiaru.
- Náradie používajte iba s batériovou súpravou, ktorá je výslovne určená pre dané náradie. Používanie akýchkoľvek iných batériových súprav môže byť príčinou vzniku úrazu alebo požiaru.
- Pokiaľ sa batériová súprava práve nepoužíva, chráňte ju pred stykom s inými kovovými

predmetmi ako sú kancelárske sponky, mince, kľúče, klince, skrutky, alebo iné malé kovové predmety, ktoré môžu spôsobiť spojenie jedného kontaktu batérie s druhým. Skratovanie kontaktov batérie môže spôsobiť popálenie alebo požiar.

- d) Pri nesprávnom používaní môžu z batérie unikáť tekutiny; vyvarujte sa kontaktu s nimi. Ak dôjde k náhodnému styku s týmito tekutinami, opláchnite postihnuté miesto vodou. Ak sa tekutina dostane do oka, vyhľadajte lekársku pomoc. Tekutiny unikajúce z batérie môžu spôsobiť zápaly alebo popáleniny.
- e) Batériová súprava alebo náradie, ktoré je poškodené alebo prestavané, sa nesmie používať. Poškodené alebo upravené akumulátory sa môžu chovať nepredvídateľne, a môžu tak spôsobiť oheň, výbuch alebo nebezpečenstvo úrazu.
- f) Batériové súpravy alebo náradie sa nesmie vystavovať ohňu alebo nadmernej teplote. Vystavenie ohňu alebo teplote vyššej ako 130°C môže spôsobiť výbuch.
- g) Dodržujte všetky pokyny pre nabíjanie a nenabíjajte batériovú súpravu alebo náradie mimo tepelný rozsah, ktorý je uvedený v návode na používanie. Nesprávne nabíjanie alebo nabíjanie pri teplotách, ktoré sú mimo uvedený rozsah, môže spôsobiť poškodenie batérie a zvýšiť riziko požiaru.

## 6) SERVIS

- a) Opravy vášho batériového náradia zverte kvalifikovanej osobe, ktorá bude používať identické náhradné diely. Tak bude zaistená rovnaká úroveň bezpečnosti náradia, aká bola pred jeho opravou.
- b) Poškodené batériové súpravy sa nesmú nikdy opravovať. Oprava batériových súprav by mala byť vykonaná iba u výrobcu alebo v autorizovanom servise.

## X. Bezpečnostné pokyny pre nabíjačku batérie

- Pred nabíjaním si prečítajte návod na používanie.
- Nabíjačka je určená iba na nabíjanie vo vnútorných priestoroch. Je nutné ju chrániť pred dažďom, vysokou vlhkosťou a teplotami nad 40 °C.
- Nabíjačka je určená na nabíjanie iba batérií produktového radu SHARE 20 V podľa tabuľky 1 a nesmie sa použiť na nabíjanie iných batérií alebo na iný účel.
- Zamedzte používaniu nabíjačky osobám (vrátane detí), ktorým fyzická, zmyslová alebo mentálna neschopnosť či nedostatok skúseností a znalostí zabraňuje v bezpečnom používaní spotrebiča bez dozoru alebo poučenia. Deti sa so spotrebičom nesmú hrať. Všeobecne sa neberie do úvahy používanie nabíjačky veľmi malými deťmi (vek 0 – 3 roky vrátane) a používanie mladšími deťmi bez dozoru (vek nad 3 roky a pod 8 rokov). Pripúšťa sa, že ťažko hendikepovaní ľudia môžu mať potreby mimo úrovne stanovenej touto normou (EN 60335-1 a EN 60335-2-29).
- Pri nabíjaní zaistite vetranie, pretože pri nabíjaní môže dôjsť k úniku pár, ak je batéria poškodená v dôsledku zlého zaobchádzania (napr. v dôsledku pádu).
- Batériu nabíjajte v rozmedzí okolitej teploty 10 °C až 40 °C.
- Nabíjačku chráňte pred nárazmi a pádmi a zamedzte vniknutiu vody do nabíjačky.

### BEZPEČNOSTNÉ POKYNY PRE BATÉRIU

- Batériu chráňte pred dažďom, mrazom, vysokou vlhkosťou, vysokými teplotami (nad 50 °C), pred mechanickým poškodením (nárazy a pády), nikdy batériu neotvárajte, nespájajte a neskratujte. Batériu skladujte plne nabitú a z dôvodu udržania čo najdlhšej životnosti batérie, ju po niekoľkých mesiacoch plne nabite (po každých 6 mesiacoch).

### ⚠ UPOZORNENIE

- Pri mraze alebo vysokej teplote okolia sa výrazne zníži kapacita batérie a batériu to poškodzuje.
- DC konektory batérie chráňte pred poškodením, zanesením a premostením vodivým spojením (skratovaním) prelepením konektorov napr. lepiacou páskou, aby nedošlo k jej skratovaniu a následne k požiaru či výbuchu.
- Zaistite, aby sa s kompresorom nehrali deti.

### VÝZNAM OZNAČENIA NA ŠTÍTKU NABÍJAČKY

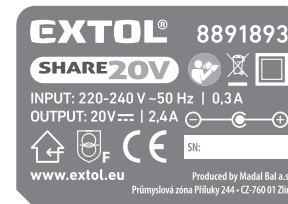

	Nabíjačku chráňte pred dažďom, vysokou vlhkosťou a vniknutím vody. Používajte v miestnosti.
	Zariadenie triedy ochrany II.
	Bezpečnostný ochranný transformátor bezpečný pri poruche.
	Polarita konektora na nabíjanie jednosmerným prúdom.
<b>INPUT</b> 220 – 240 V ~50 Hz	Napájacie napätie a frekvencia
<b>OUTPUT</b> 20 V ~   2,4 A	Výstupné (nabíjacie) napätie a prúd

Tabuľka 5

### Poznámka k tabuľke 5:

Význam ostatných piktogramov zhodných s piktogramami uvedenými na aku náradí je uvedený v tabuľke 7.

### VÝZNAM OZNAČENIA NA ŠTÍTKU BATÉRIE



	Batériu nevystavujte priamemu slnečnému žiareniu a teplote nad 50 °C.
	Batériu nespájajte.
	Zamedzte kontaktu batérie s vodou a vysokou vlhkosťou.

	Batériu nevyhadzujte do zmesového odpadu, pozrite ďalej odsek likvidácie odpadu.
<b>20 V ~</b>	Svorkové napätie plne nabitej batérie bez zataženia.
<b>XX mAh/XX Wh</b>	Kapacita batérie/watthodinová zatažiteľnosť batérie.

Tabuľka 6

### Poznámka k tabuľke 6:

Význam ostatných piktogramov, ktoré sú zhodné s piktogramami uvedenými na aku náradí je vysvetlený v tabuľke 7.

## XI. Význam označenia na štítku aku rázového ťahača

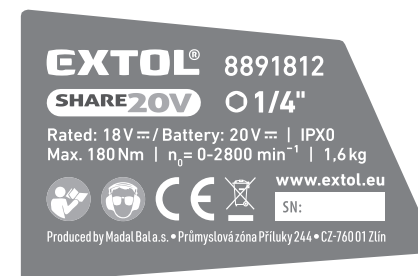

	Pred použitím prístroja si prečítajte návod na použitie.
	Obsluha a ďalšie osoby v pracovnej oblasti musia používať certifikovanú ochranu sluchu a zraku s dostatočnou úrovňou ochrany.
	Spĺňa príslušné harmonizačné právne predpisy EÚ.
	Elektrozariadenie nevyhadzujte do zmesového odpadu, pozrite ďalej odsek likvidácie odpadu.
Rok výroby a sériové číslo (SN:)	Na štítku prístroja je uvedený rok a mesiac výroby strojného zariadenia a číslo výrobného seriálu prístroja.

Tabuľka 7

## XII. Skladovanie



- Očistené aku náradie skladujte na bezpečnom suchom mieste mimo dosahu detí a chráňte ho pred priamym slnečným žiarením, sálavými zdrojmi tepla, pred mrazom, vysokou vlhkosťou a vniknutím vody. Pred uskladnením aku náradia z neho odoberte batériu.
- Batériu chráňte pred dažďom, mrazom, vysokou vlhkosťou, teplotami nad 50 °C, pred mechanickým poškodením (napr. pádmi, nárazmi) a nikdy ju neotvárajte, nespálujte. Pred uskladnením aku náradia z neho odoberte batériu a plne ju nabite. Batériu skladujte plne nabitú a z dôvodu udržania čo najdlhšej životnosti ju po niekoľkých mesiacoch (najdlhšie po šiestich mesiacoch) plne nabite.



### UPOZORNENIE

- Pri mraze alebo vysokej teplote okolia sa výrazne znižuje kapacita batérie a batériu to poškodzuje.
- Kontakty batérie chráňte pred znečistením, deformáciou či iným poškodením a zamedzte vodivému premosteniu kontaktov batérie prelepením konektorov napr. lepiacou páskou, aby nedošlo ku skratovaniu batérie, v ktorého dôsledku môže dôjsť k požiaru či výbuchu.
- Zaistite, aby sa s batériou či aku náradím nehrali deti.

## XIII. Likvidácia odpadu

- Obaly vyhodte do príslušného kontajnera na triedený odpad.
- Nepoužiteľný ťahovač a nabíjačka sú elektrozariadenia, ktoré sa nesmú vyhadzovať do miešaného odpadu, ale podľa európskej smernice (EÚ) 2012/19 sa musia odovzdať na ekologickú likvidáciu/recykláciu na príslušné zberné miesta elektroodpadu. 
- Pred odovzdaním aku náradia na likvidáciu sa musí z prístroja odobrať batéria, ktorá sa takisto nesmie vyhodiť do miešaného odpadu (smernica 2006/66 ES), ale je nutné ju odovzdať na ekologickú likvidáciu do spätného zberu batérií oddelene. Informácie o zberných miestach dostanete u predávajúceho alebo na miestnom obecnom úrade. 

## XIV. Záručná lehota a podmienky

- Na výrobok sa vzťahuje záruka (zodpovednosť za chyby) 2 roky od dátumu predaja. Ak o to kupujúci požiada, je predávajúci povinný kupujúcemu poskytnúť záručné podmienky (práva z chybného plnenia) v písomnej forme podľa zákona.

### ZÁRUČNÝ A POZÁRUČNÝ SERVIS

Pre uplatnenie práva na záručnú opravu tovaru sa obráťte na obchodníka, u ktorého ste tovar zakúpili.

Pre opravu po uplynutí záruky sa tiež môžete obrátiť na náš autorizovaný servis.

Najbližšie servisné miesta nájdete na [www.extol.sk](http://www.extol.sk).

V prípade, že budete potrebovať ďalšie informácie, poradíme Vám na:

**Fax: +421 2 212 920 91 Tel.: +421 2 212 920 70**

**E-mail: [servis@madalbal.sk](mailto:servis@madalbal.sk)**

## ES Vyhlásenie o zhode

**Predmet vyhlásenia – model, identifikácia výrobcu:**

**Extol® Premium 8891812**

Ťahovač rázový, šesťhran (1/4"), variant s batériou a nabíjačkou

**Extol® Premium 8891813**

Ťahovač rázový, šesťhran (1/4"), variant bez batérie a bez nabíjačky

**Výrobca Madal Bal a.s. • Bartošova 40/3 • CZ-760 01 Zlín • IČO: 49433717**

vyhlasuje,

že vyššie opísaný predmet vyhlásenia je v zhode so všetkými príslušnými ustanoveniami harmonizačných právnych predpisov Európskej únie:

2006/42 ES; (EÚ) 2011/65; (EÚ) 2014/30;

Toto vyhlásenie sa vydáva na výhradnú zodpovednosť výrobcu.

**Harmonizované normy (vrátane ich pozmeňujúcich príloh, ak existujú), ktoré boli použité na posúdenie zhody a na ktorých základe sa zhoda vyhlasuje:**

EN 62841-1:2015; EN 62841-2-2:2014; EN 55014-1:2017; EN 55014-2:2015; EN IEC 63000:2018;

Kompletizáciu technickej dokumentácie (2006/42 ES) vykonal Martin Šenkýř so sídlom na adrese spoločnosti Madal Bal a.s., Průmyslová zóna Příluky 244, 760 01 Zlín, Česká republika. Technická dokumentácia (2006/42 ES) je k dispozícii na vyššie uvedenej adrese spoločnosti Madal Bal, a.s.

**Miesto a dátum vydania ES vyhlásenia o zhode:** Zlín, 1. 7. 2019

V mene spoločnosti Madal Bal, a.s.:

Martin Šenkýř  
člen predstavenstva spoločnosti

## Bevezető

Tisztelt Vevő!

Köszönjük Önnek, hogy megvásárolta az Extol® márka termékét!

A terméket az idevonatkozó európai előírásoknak megfelelően megbízhatósági, biztonsági és minőségi vizsgálatoknak vetettük alá.

Kérdéseivel forduljon a vevőszolgálatunkhoz és a tanácsadó központunkhoz:

**www.extol.hu** Fax: (1) 297-1270 Tel: (1) 297-1277

**Gyártó:** Madal Bal a. s., Průmyslová zóna Příluky 244, 760 01 Zlin Cseh Köztársaság

**Forgalmazó:** Madal Bal Kft., 1173 Budapest, Régvivám köz 2. (Magyarország)

**Kiadás dátuma:** 21. 12. 2020

## I. A készülék jellemzői és rendeltetése



**Akkus ütvecsavarozó, 180 Nm-es nagy meghúzási nyomatékkal, 1/4"-os hatlapú menesztővel.** Az ütvecsavarozó az azonos típusú akkumulátorról üzemeltethető **SHARE 20 V** termékcsalád része. A készülékkel csavarokat, és anyákat, valamint facsavarokat lehet meghúzni és behajtani, vagy meglazítani és kihajtani (fa, acél, beton anyagokban). **Az ütő mechanizmus** növeli a csavarozó erőt, a készülék hatékonyabban működik, mint a hagyományos fűrő-csavarozó. Az ütő-nyomatéknak köszönhetően egy akkumulátor töltéssel több kötőelem húzható meg.

- ✓ A **Li-ion akkumulátor alacsony önlemerülésének** köszönhetően a készülék szinte bármikor használatra kész. A **Li-ion akkumulátort bármilyen töltöttségi állapotból fel lehet tölteni**, anélkül, hogy a kapacitása csökkenne.



Az akkumulátor védve van a **mélylemerülés ellen**. A védelem nem engedi, hogy az akkumulátor feszültsége egy meghatározott érték alá süllyedjen.



ONE-BATTERY SYSTEM  
**SHARE 20V**



- ✓ Az **Extol® Premium 8891875** akkus ütvecsavarozót **akkumulátor és akkumulátortöltő nélkül** forgalmazzuk, így kedvező áron vásárolható meg a készülék, ha a vevőnek már van más, tőlünk származó **SHARE 20 V-os** akkus eszköze, kompatibilis akkumulátorral és akkumulátortöltővel.
- ✓ Az **Extol® Premium 8891874** akkus ütvecsavarozóhoz **2000 mAh kapacitású 20 V-os Li-ion akkumulátor, és 2,4 A töltőáramú akkumulátortöltő** is tartozik.

## KÜLÖN MEGVÁSÁROLHATÓ AKKUMULÁTOROK ÉS AKKUMULÁTORTÖLTŐK A SHARE 20 V AKKUS PROGRAM KERETÉBEN

Akkumulátor SHARE 20V	Típuszám / rendelési szám	Akkumulátortöltő SHARE 20V	Típuszám / rendelési szám
4000 mAh akkumulátor	Extol® 8891882	4 A-es töltő	Extol® 8891892
2000 mAh akkumulátor	Extol® 8891881	2,4A-es akkumulátortöltő	Extol® 8891893
1500 mAh akkumulátor	Extol® 8891880		

1. táblázat



### FIGYELMEZTETÉS!

- Az **Extol® Premium 8891892** 4 A-es töltőáramú akkumulátortöltőt nem szabad 1500 mAh kapacitású akkumulátor feltöltéséhez használni, mivel az akkumulátortöltő töltőárama túl nagy.

## II. Műszaki specifikáció

Típuszám / rendelési szám	8891812
	1 db Li-ion akkumulátor 20 V 2000 mAh (8891881)
	1 db akkumulátortöltő 2,4 A (8891893)
	<b>8891813</b> (akkumulátor és akkumulátortöltő nélkül)
Akkumulátor kapcsolófeszültsége terhelés nélkül	20 V DC
Terhelt akkumulátor névleges kapcsolófeszültsége	18 V DC
Maximális meghúzó nyomaték	180 Nm
Szerszám menesztő	1/4"-os hatlap
Üresjárat fordulatszám	0-2800 f/p
Ütések száma	0-3600 1/p
Akusztikus nyomás L <sub>pA</sub> , pontatlanság K	109 dB(A); K = ± 3 dB (A)
Akusztikus teljesítmény L <sub>WA</sub> , pontatlanság K	120 dB(A); K = ± 3 dB (A)
Max. rezgésérték (három tengely eredője); pontatlanság K	11,4 m/s <sup>2</sup> ; K = ± 1,5 m/s <sup>2</sup>
Tömeg (2000 mAh akkumulátorral)	1,6 kg
Tömeg (4000 mAh akkumulátorral)	1,8 kg

- A feltüntetett eredő rezgésérték és a deklarált zajszint szabvány szerinti módszerekkel lett megmért, és felhasználható az adott elektromos kéziszerszám más kéziszerszámokkal való összehasonlításához. A feltüntetett rezgésértéket és a deklarált zajszintet fel lehet használni a géppel való munkavégzés okozta terhelések előzetes meghatározásához.



### VESZÉLY!

- A készülék által okozott rezgés- és zajterhelés mértéke a szerszám tényleges használata során eltérhet a deklarált értékektől, és függ a készülék használati módjától, az alkalmazott betétszerszámtól és különösen a megmunkált munkadarab anyagától.
- A felhasználó személyi védelme érdekében esetleg biztonsági méréseket kell végrehajtani a tényleges terhelések meghatározásához az adott feltételek között, és figyelembe kell venni azokat az időket is, amikor a készülék ki van kapcsolva, vagy amikor be van kapcsolva, de nincs használva.

### III. A készülék részei és működtető elemei



1. ábra

1. ábra. Tételszámok és megnevezések

- |                                 |  |
|---------------------------------|--|
| 1) Szerszámmenesztő             | 7) Akkumulátor kioldó gomb                               |
| 2) Motor szellőzőnyílások       | 8) Működtető kapcsoló                                    |
| 3) Forgásirányváltó kapcsoló    | 9) Munkaterület megvilágító LED dióda                    |
| 4) Fogantyú                     | 10) Akkumulátor töltöttségi állapotát ellenőrző gomb     |
| 5) Akasztó a szíjra akasztáshoz | 11) Akkumulátor töltöttségi állapotát kijelző LED diódák |
| 6) Akkumulátor                  |  |

#### FIGYELMEZTETÉS!

- A készülék használatba vétele előtt a jelen útmutatót olvassa el és a készülék közelében tárolja, hogy a felhasználók bármikor el tudják olvasni. Amennyiben a terméket eladja vagy kölcsönadja, akkor a termékkel együtt a jelen használati útmutatót is adja át. A használati útmutatót védje meg a sérülésektől. A gyártó nem vállal felelősséget a termék rendeltetésétől vagy a használati útmutatótól eltérő használata miatt bekövetkező károkért. A készülék első bekapcsolása előtt ismerkedjen meg alaposan a működtető elemek és a tartozékok használatával, a készülék gyors kikapcsolásával (veszély esetén). A használatba vétel előtt mindig ellenőrizze le a készülék és tartozékai, valamint a védő és biztonsági elemek sérülésmentességét, a készülék helyes összeszerelését. Ellenőrizze le az akkumulátor burkolatának és DC aljzatának, az akkumulátortöltőnek és vezetékének, valamint a csatlakozódugónak a sérülésmentességét. Amennyiben sérülést vagy hiányt észlel, akkor az akkus készüléket, az akkumulátort és az akkumulátortöltőt ne használja. A készüléket Extol® márkaszervizben javíttassa meg, illetve itt vásárolhat a készülékhez pótalkatrészeket vagy tartozékokat (lásd a karbantartás és szerviz fejezetben, továbbá a weblapunkon).

### IV. Az akkumulátor töltése

- Az akkumulátoron nyomja meg a töltöttség ellenőrző gombot, majd a világító diódák számától és a kéziszerszám feltételezett használati idejétől függően az akkumulátort töltsse fel. Ha az akkumulátor fel van töltve, akkor az összes LED világít. Az akkumulátort bármilyen töltöttségi állapotból fel lehet tölteni, anélkül, hogy a kapacitása csökkenne.

#### FIGYELMEZTETÉS!

- Az akkumulátor töltése közben a környezeti hőmérséklet legyen 10°C és 40°C között.

- Az akkumulátort dugja a mellékelt eredeti akkumulátortöltő hornyába.
- Mielőtt az akkumulátortöltőt csatlakoztatná az elektromos hálózathoz, ellenőrizze le a hálózati feszültséget (220-240 V~, 50 Hz), illetve az akkumulátortöltő és vezetékének, valamint az akkumulátornak a sérülésmentességét.

#### FIGYELMEZTETÉS!

- Ha az akkumulátortöltőt vagy az akkumulátor sérült, akkor azt ne használja (vásároljon eredeti akkumulátortöltőt és akkumulátort a gyártótól). Az akkumulátort csak eredeti akkumulátortöltőről szabad feltölteni (lásd az 1. táblázatot). Más gyártótól származó vagy eltérő típusú töltő használata balesetet (pl. tüzet, robbanást) okozhat. Az akkumulátortöltő vezetékét védje a sérüléstől.

- Az akkumulátortöltőt csatlakoztassa az elektromos aljzathoz.

- Az Extol® Premium 8891893 (2,4 A-es töltőáram) és az Extol® Premium 8891891 (1,6 A-es töltőáram) akkumulátortöltők esetében a töltés folyamatát a folyamatosan piros színnel világító LED mellett zöld színnel villogó LED jelzi ki. Teljes feltöltés után csak a zöld színű LED világít. Az Extol® Premium 8891892 (4 A-es töltőáram) akkumulátortöltő esetében a töltés folyamatát csak piros színnel világító LED jelzi ki. Teljes feltöltés után a LED színe zöldre vált át. Az akkumulátor töltöttségi állapotát az akkumulátoron található LED diódák világítása jelzi ki. Fenntartjuk a jogot arra, hogy az akkumulátor és a töltő kijelzései eltérjenek a fentiekétől.

#### FIGYELMEZTETÉS!

- Az Extol® Premium 8891892 4 A-es töltőáramú akkumulátortöltőt nem szabad az 1,5 Ah kapacitású Extol® 8891880 akkumulátor feltöltéséhez használni, mivel az akkumulátortöltő töltőárama túl nagy.

#### AZ AKKUMULÁTOROK TÖLTÉSI IDEJE

4000 mAh akkumulátor (Extol®8891882)	
4 A-es Extol® 8891892 töltővel	1 óra 10 perc
2,4 A-es Extol® 8891893 töltővel	1,5 óra

2000 mAh akkumulátor (Extol®8891881)	
4 A-es Extol® 8891892 töltővel	40 perc
2,4 A-es Extol® 8891893 töltővel	55 perc

1500 mAh akkumulátor (Extol®8891880)	
4 A-es Extol® 8891892 töltővel	NEM SZABAD HASZNÁLNI
2,4 A-es Extol® 8891893 töltővel	30 perc

2. táblázat

- Az akkumulátor feltöltése után akkumulátortöltő vezetékét húzza ki a fali aljzathoz, nyomja meg az akkumulátoron a kioldó gombot, és az akkumulátort vegye ki az akkumulátortöltőből.

### V. Az ütvecsavarozó előkészítése a használatához

#### FORGÁSIRÁNY BEÁLLÍTÁSA

- A menesztő 1-es nyíl irányába való forgásához az irányváltó kapcsolót nyomja be a 1-es oldalra.
- A menesztő 2-es nyíl irányába való forgásához az irányváltó kapcsolót nyomja be a 2-es oldalra.



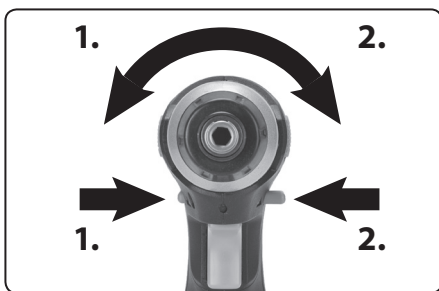

2. ábra

### SZERSZÁMOK BEFOGÁSA / CSERÉJE

#### FIGYELMEZTETÉS!

- Mielőtt bármilyen munkát végezne a kéziszerszámon (pl. szerszámcseré, tisztítás, karbantartás stb.) az irányváltó kapcsolót (1. ábra, 3-as tétel) kapcsolja középső helyzetbe a működtető kapcsoló blokkolásához (1. ábra, 8-es tétel), ezzel megelőzheti a véletlen indítás okozta sérüléseket.

### A SZERSZÁMOK BEFOGÁSA

- A szerszám menesztőjébe (1. ábra, 1-es tétel) dugja be ütközésig a csavarozó bitet vagy a bittartót. Javasoljuk, hogy használjon golyórögzésű bittartókat, biteket és dugókulcsokat, amely megakadályozza a szerszám kiesését a menesztőből. Anyák meghúzásához (meglazításához) a szerszám menesztőbe hatlapú szárral rendelkező dugókulcsot dugjon be.

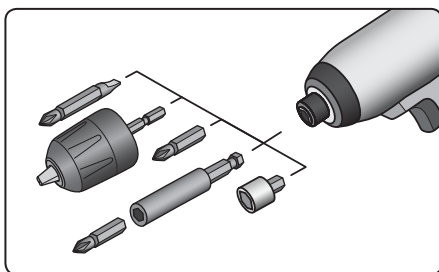

3. ábra

- A készülékbe fúrótokmány is befogható. A tokmány-adapter hatlapú szárát dugja a menesztőbe, majd a kinyitott tokmányba dugjon fúrót. A fúrót jól fogja be a tokmányba Gyorsbefogó tokmány használata esetén fogja meg a tokmány palástját, majd a forgásirány megfelelő beállításával és a készülék bekapcsolásával húzza meg (lazítsa meg) a tokmányt (az akkus fúrógépekhez hasonlóan).

### A SZERSZÁM KIVÉTELE A MENESZTŐBŐL

- A szerszámot húzza ki a menesztőből.

## VI. Üzembe helyezés / fordulatszám szabályozás / munkaterület megvilágítás

- A készüléket a működtető kapcsoló (1. ábra 8-es tétel) benyomásával kapcsolja be. A működtető kapcsoló benyomása után a munkaterületet megvilágító LED (1. ábra 9-es tétel) is bekapcsol.
- A működtető kapcsoló benyomásának mértékével szabályozhatja a fordulatszámot. A csavarozás közben a forgás irányába ható ütés automatikusan bekapcsol, amikor a motor terhelése megnő.

### KIKAPCSOLÁS

- Engedje el a működtető kapcsolót.

## VII. Az ütvecsavarozó használata

- Ha nagyobb átmérőjű csavart kíván becsavarozni kemény anyagba, akkor javasoljuk, hogy a munkadarabot fúrja elő a csavar magátmérőjének megfelelő fúróval, 2/3 csavarhossz mélységig. Az alábbi táblázat tartalmazza az előfúráshoz ajánlott fúró átméreteket (adott facsavar átmérőhöz).

Facsavar átmérő (mm)	Előfúró fúróátmérő (mm)
3,1	2,0-2,2
3,5	2,2-2,5
3,8	2,5-2,8
4,5	2,9-3,2
4,8	3,1-3,4
5,1	3,3-3,6
5,5	3,5-3,9
5,8	3,8-4,1
8,0	5,0-5,5

3. táblázat

- A befogott szerszámot a készülék bekapcsolása nélkül dugja a csavar hornyába (húzza rá a csavarra vagy az anyára). A forgó szerszám lecsúszhat a kötőelemről.

### MEGHÚZÁSI NYOMATÉK

- A meghúzási nyomaték függ a csavarozás idejétől és az ütések számától. A legnagyobb nyomatékot a készülék körülbelül 6-10 másodperc után fejti ki. A túl nagy erővel való meghúzás vagy a rossz minőségű kötőelemek használata esetén a kötőelem beleszakadhat az anyagba. Az elért meghúzási nyomatékot nyomatékkulccsal lehet megmérni.

### FIGYELMEZTETÉS!

- A készüléket erősen fogja meg, vegyen fel stabil testhelyzetet (támassza meg a testét vagy a kezét). Ez a készülék nagy forgatónyomatékkal dolgozik, megfelelő stabil állás és erős megfogás hiányában a kéziszerszám felett elveszítheti az uralmát, aminek sérülés lehet a következménye.

### MAXIMÁLIS FORGATÓNYOMATÉK TÁBLAZAT, ADOTT MÉRETŰ ANYÁKHOZ ÉS CSAVAROKHOZ

Csavar/anya mérete	Standard csavarok											Nagyszilárdságú csavarok
	Szakítószilárdság a DIN 267 szerint											
	3,6	4,6	5,6	4,8	6,6	5,8	6,8	6,9	8,8	10,9	12,9	
M6	2,71	3,61	4,52	4,8	5,42	6,02	7,22	8,13	9,7	13,6	16,2	
M8	6,57	8,7	11	11,6	13,1	14,6	17,5	19,7	23	33	39	
M10	13	17,5	22	23	26	29	35	39	47	65	78	
M12	22,6	30	37,6	40	45	50	60	67	80	113	135	
M14	36	48	60	65	72	79	95	107	130	180	215	
M16	55	73	92	98	110	122	147	165	196	275	330	
M18	75	101	126	135	151	168	202	227	270	380	450	
M20	107	143	178	190	214	238	286	320	385	540	635	
M22	145	190	240	255	320	290	385	510	715	855	1010	
M24	185	245	310	325	410	370	490	650	910	1100	1290	
M27	275	365	455	480	605	445	725	960	1345	1615	1900	
M30	370	495	615	650	820	740	990	1300	1830	2200	2600	

4. táblázat



- Az akkumulátor védve van a mélylemerülés ellen. Amennyiben az akkumulátor túlságosan lemerül, akkor a készülék magától lekapcsol (a működtető kapcsoló benyomása mellett). A működtető kapcsoló felengedése, majd ismételt benyomása után az akkus készülék rövid ideig működik, majd ismét kikapcsol.

### FIGYELMEZTETÉS!

- Ha a használat közben szokatlan jelenséget észlel: zaj, erős rezgés stb. akkor a készüléket azonnal kapcsolja le, vegye le az akkumulátort és próbálja megállapítani a jelenség okát. Amennyiben a jelenség a készülék hibájára utal, akkor a készüléket az Extol® márkaszervizben javíttassa meg (a szervizek jegyzékét az útmutató elején feltüntetett honlapunkon találja meg). A gép javítását az eladó üzletben vagy a márkaszervizben rendelje meg.

## VIII. Biztonsági utasítások az ütvecsavarozó használatához

- Munka közben viseljen megfelelő tanúsítvánnyal és védelmi szinttel rendelkező védőszemüveget és fülvédőt, ez vonatkozik a közelben tartózkodó személyekre is. A túl nagy zajártalom halláskárosodást okozhat.



- Munka közben viseljen megfelelő védőkesztyűt.



- Ha szükséges, akkor a csavarozás megkezdése előtt a munkadarabot fogja be, rögzítse elmozdulás ellen.
- Az ütvecsavarozót erősen fogja meg (az egyik kezével a fogantyúnál), mivel a csavarozás közben jelentős ellenerők jönnek létre.
- A készüléket csak akkor helyezze le, ha a menesztő (orsó) már leállt. A működtető kapcsoló blokkolásához az irányváltó kapcsolót tolja középső helyzetbe (a véletlen gépindítások megelőzése érdekében).
- Az elektromos kéziszerszámot csak a szigetelt fogantyúfelületeknél fogja meg, ha olyan munkákat végez, amelyek során a betétszerszám kívülről nem látható, feszültség alatt álló vezetékeket vágthat át.** Ha a betétszerszám egy feszültség alatt álló vezetékhez ér, a kéziszerszám fém részei szintén feszültség alá kerülnek, ami áramütést okozhat.



A készülék működés közben elektromágneses mezőt hoz létre, amely negatívan befolyásolhatja az aktív vagy passzív orvosi implantátumok (pl. szívritmuszabályozó készülék) működését és életveszélyes helyzetet idézhet elő. Ha ilyen implantátum van a testébe beültetve, akkor a készülék használatba vétele előtt konzultáljon a kezelőorvosával.

### BIZTONSÁGI UTASÍTÁSOK FÚRÁSHOZ (TOKMÁNY-ADAPTER HASZNÁLATA ESETÉN)

#### 1) Biztonsági utasítások az üzemeltetéshez

- Ütvefúráskor használjon fülvédőt.** A túl nagy zajártalom halláskárosodást okozhat.

- A készülék bekapcsolása előtt álljon stabilan és megfeszített testtel.** Ez a készülék nagy forgatónyomatékkal dolgozik, megfelelő stabil állás és erős megfogás hiányában a kéziszerszám felett elveszítheti az uralmát, aminek sérülés lehet a következménye.
- Az elektromos kéziszerszámot csak a szigetelt fogantyúfelületeken fogja meg, ha olyan munkát végez, amely során a betétszerszám kívülről nem látható, feszültség alatt álló vezetéket, vagy a saját hálózati vezetékét is átvághatja.** Ha a betétszerszám egy feszültség alatt álló vezetékhez ér, az elektromos kéziszerszám fémrészei szintén feszültség alá kerülnek, ami áramütést okozhat.

#### 2) Biztonsági utasítások hosszú fúrók használatához

- A fúrógépet ne üzemeltesse magasabb fordulatszámra, mint a fúró (betétszerszám) megengedett névleges fordulatszáma.** Magasabb fordulatszámra előfordulhat, hogy a hosszú fúró elgörbül, ami balesetet vagy személyi sérülést okozhat.
- A fúrás kezdetén alacsony fordulatszámot állítson be, és a fúró vége érjen hozzá a munkadarabhoz (a pontozóval megjelölt fúrási helyhez).** Magasabb fordulatszámra előfordulhat, hogy a hosszú fúró elgörbül, ami balesetet vagy személyi sérülést okozhat.
- A fúrógépet csak a fúrás irányában nyomja, de nem nagy erővel.** A fúró (betétszerszám) eltérhet, és a gépe feletti uralom elvesztése balesetet vagy személyi sérülést okozhat.

- Ha a fúrás közben nagyobb mennyiségű por keletkezik (pl. fal fúrásakor), akkor biztosítani kell a por elszívását, például megfelelő ipari porszívó használatával, és segítő társ közreműködésével (aki a porszívó szívófejét a fúrás helyéhez tartja), valamint viseljen(ek) tanúsítvánnyal és megfelelő védelmi fokozattal rendelkező szűrőmaszkot. A poros levegő belégzése káros az egészségre. A háztartásokban használatos porszívó, a megmunkálás során keletkező porok elszívására nem alkalmas. A poros munkahelyen biztosítsa a megfelelő szellőztetést.



**Megjegyzés:** a készülék nem használható gyémánt-koronafúrókkal való fúrásokhoz.

## IX. Általános biztonsági utasítások



### FIGYELMEZTETÉS!

A jelen kéziszerszámhoz mellékelt használati útmutatót, biztonsági előírásokat és egyéb utasításokat olvassa el. Az alábbi biztonsági és használati utasítások be nem tartása áramütéshez, tűzhöz és/vagy súlyos személyi sérüléshez vezethet.

**A használati útmutatót és az egyéb előírásokat őrizze meg, hogy később is el tudja olvasni.**

A következő figyelmeztető utasításokban szereplő „elektromos kéziszerszám” kifejezés alatt hálózati vezetéken keresztül az elektromos hálózatról, vagy akkumulátorról táplált (elektromos hálózattól független) elektromos kéziszerszámot kell érteni.

#### 1) BIZTONSÁGOS MUNKAKÖRNYEZET

- A munkahelyet tartsa tisztán és biztosítsa a megfelelő világítást.** A rendetlen és rosszul megvilágított munkahely baleset forrása lehet.
- Az elektromos kéziszerszámmal ne dolgozon robbanásveszélyes helyen (gyúlékony folyadékok és gázok közelében, vagy poros levegőjű helyen).** Az elektromos kéziszerszám keletkező szikrák a port vagy a robbanásveszélyes anyagokat berobbanthatják.
- Az elektromos kéziszerszám használata közben a gyerekeket és az illetéktelen személyeket tartsa távol a munkahelytől.** Ha megzavarják a munkáját, akkor elveszítheti az uralmát az elektromos kéziszerszám felett.

#### 2) ELEKTROMOS BIZTONSÁG

- A csatlakozódugót csak a dugónak megfelelő hálózati aljzathoz csatlakoztassa. A csatlakozódugót átalakítani tilos. A földelés csatlakozódugót csak közvetlenül a földelés csatlakozódugóval (elágazó használata tilos). Az áramütések elkerülése érdekében csak sértetlen csatlakozódugóval, és a dugónak megfelelő aljzatról üzemeltesse a kéziszerszámot.**
- Ügyeljen arra, hogy a teste ne érjen hozzá földelt tárgyakhoz (fűtéscsövekhez, radiátorhoz, tűzhelyhez, hűtőszekrényhez stb.).** Amennyiben a teste le van földelve, nagyobb az áramütés kockázata.

- Az elektromos kéziszerszámot ne tegye ki eső vagy nedvesség hatásának.** Az elektromos kéziszerszámra kerülő víz növeli az áramütés kockázatát.
- A hálózati vezetéket csak a rendeltetésének megfelelő célokra használja.** Az elektromos kéziszerszámot ne húzza és ne szállítsa a hálózati vezetéknel megfogva. A hálózati csatlakozódugót tilos a vezetéknel fogva kihúzni a fali aljzatról, ehhez a művelethez a csatlakozódugót fogja meg. A hálózati vezetéket tartsa kellő távolságra a forró alkatrészekről, olajos tárgyaktól és éles sarkoktól, valamint a gép mozgó részeitől. A sérült vagy összetekeredett hálózati vezeték balesetet okozhat.
- A szabadban végzett munkákhoz csak hibátlan, és szabadban való munkákra alkalmas hosszabbítót használjon az elektromos kéziszerszámhoz.** A szabadtéri használatra készült hosszabbító alkalmazásával csökkentheti az áramütés kockázatát.
- Amennyiben az elektromos kéziszerszámot nedves, vizes helyen használja, akkor azt áram-védőkapcsolóval (RCD) védett hálózati aljzathoz csatlakoztassa.** Az áram-védőkapcsoló (RCD) használata csökkenti az áramütés kockázatát. Az áram-védőkapcsoló (RCD) kifejezéssel azonos jelentésű a „hibáram védőkapcsoló (GFCL)” vagy a „földzárlat megszakító (ELCB)” is.

#### 3) SZEMÉLYI BIZTONSÁG

- Az elektromos kéziszerszám használata közben legyen figyelmes, jól gondolja át mit fog csinálni, koncentráljon a munkára, a cselekedeteit pedig józan megfontolások vezéreljék.** Az elektromos készüléket ne használja ha fáradt, alkoholt vagy kábítószert fogyasztott, vagy gyógyszerek hatása alatt áll. Az elektromos kéziszerszám használata közbeni pillanatnyi figyelmetlenség komoly balesetek forrása lehet.
- Használjon egyéni védőeszközöket.** Munka közben mindig viseljen védőszemüveget. Az elektromos kéziszerszám jellegétől függő munkavédelmi eszközök (például légszűrő maszk,

csúszásgátló védőcipő, fejtvédő sisak, fülvédő stb.) előírászerű használatával csökkentheti a baleseti kockázatokat.

- c) **Előzze meg a véletlen gépindításokat. Az elektromos kéziszerszám mozgatása és szállítása során a hálózati vezetékét húzza ki az aljzatból, az ujját pedig vegye le a főkapcsolóról. Ez érvényes arra az esetre is, ha a kéziszerszámba akkumulátort szerel be.** Ha az elektromos kéziszerszám mozgatásakor az ujját a főkapcsolón marad, akkor a gép véletlenül elindulhat, aminek súlyos sérülés lehet a következménye.
- d) **Az elektromos kéziszerszám bekapcsolása előtt abból távolítsa el a beállításához szükséges szerszámokat és kulcsokat.** A forgó géprészben maradt kulcs vagy más tárgy súlyos balesetet okozhat.
- e) **Csak biztonságosan elérhető távolságra dolgozzon a géppel. Munka közben álljon stabilan és biztonságosan a lábán.** Így bármilyen körülmények között megőrizheti uralmát a gép felett.
- f) **Viseljen megfelelő munkaruhát. Forgó gépek használata esetén ékszerkeket, laza ruhát viselni tilos. Ügyeljen arra, hogy a haja, a ruhája, vagy a kesztyűje ne kerülhessen a forgó alkatrészek közelébe.** A laza ruhát, a lógó ékszerkeket, vagy a hosszú haját a gép forgó alkatrészei elkapathatják.
- g) **Amennyiben a géphez lehet forgácsológyűjtőt, vagy por- és forgácsel szívót csatlakoztatni, akkor ezt megfelelően csatlakoztassa az elektromos kéziszerszámmal.** Az elszívó és forgácselgyűjtő alkalmazásával védekezhet a por okozta kockázatokkal szemben.
- h) **A készülék gyakori használata nem jelenti azt, hogy elhanyagolhatja a biztonságos használat előírásait, a rutinszerű és figyelmen kívül hagyott súlyos balesetek előidézője lehet.** A figyelmetlenség egy pillanat alatt is okozhat súlyos balesetet.
- 4) AZ ELEKTROMOS KÉZISZERSZÁM HASZNÁLATA ÉS KARBANTARTÁSA**
- a) **Az elektromos kéziszerszámot ne terhelje túl. A munka jellegének megfelelő elektromos kéziszerszámot használjon.** A megfelelően kiválasztott elektromos kéziszerszám biztosítja a rendeltetésének megfelelő biztonságot és hatékonyságot.

- b) **A meghibásodott főkapcsolójú elektromos kéziszerszámot ne használja.** A hibás főkapcsolóval rendelkező elektromos kéziszerszám használata veszélyes, a készüléket meg kell javíttatni.
- c) **Beállítás, tartozékcsere, karbantartás, vagy a kéziszerszám lehelyezése előtt az elektromos kéziszerszám csatlakozódugóját húzza ki a fali aljzatból (illetve vegye ki az akkumulátort, ha az kivehető).** Ezzel megakadályozhatja a véletlen gépindítást az ilyen jellegű munkák végrehajtása közben.
- d) **A használaton kívüli elektromos kéziszerszámot gyerekektől, valamint a használati utasítást nem ismerő személyektől elzárva tárolja, és ezeknek ne engedje a kéziszerszám használatát sem.** Az elektromos kéziszerszám hozzá nem értő kezében veszélyes lehet.
- e) **Az elektromos kéziszerszámot és tartozékait karban kell tartani.** Az elektromos kéziszerszámot, a működtető és mozgó részeit, a burkolatokat és a védelmi elemeket a használatba vétel előtt ellenőrizze le. Sérült, repedt, vagy rosszul beállított és a szabályszerű működést zavaró hibákkal rendelkező kéziszerszámmal dolgozni tilos. A sérült és hibás kéziszerszámot az újbóli használatba vétele előtt javíttassa meg. A karbantartások elmulasztása és elhanyagolása balesetet okozhat.
- f) **Tartsa tisztán és éles állapotban a vágószereszközöket.** A megfelelően karbantartott és élezett vágószereszközökkel jobb a megmunkálás hatékonysága, és kisebb a kockázata a vágószereszköz leblokkolásának.
- g) **Az elektromos kéziszerszámot, a tartozékokat és vágószereszközöket csak a használati utasítás előírásai szerint, valamint a rendeltetésének megfelelő módon, továbbá az adott munkakörülményeket és a munka típusát is figyelembe véve használja.** A rendeltetésétől eltérő géphasználat veszélyes és váratlan helyzeteket hozhat létre.
- h) **A kéziszerszám fogantyúit és markolatait tartsa tiszta, száraz, zsír- és olajmentes állapotban.** Ha a kéziszerszámot nem tudja biztonságosan és csúszámentesen fogni, akkor váratlan helyzetekben elveszítheti az uralmát a gép felett.

## 5) AZ AKKUMULÁTOROS KÉZISZERSZÁM HASZNÁLATA ÉS KARBANTARTÁSA

- a) **Az akkumulátort csak a gyártó által meghatározott akkumulátortöltővel szabad feltölteni.** Az adott típusú akkumulátorhoz alkalmazható akkumulátortöltő más típusú akkumulátor töltéséhez való használata esetén tüzet okozhat.
- b) **A kéziszerszámba kizárólag csak a gyártó által meghatározott akkumulátort szabad beszerelni.** Más típusú akkumulátor használata tüzet vagy balesetet okozhat.
- c) **Az akkumulátorokat ne helyezze le olyan helyre, ahol fém tárgyak találhatóak (gemkapocs, pénzérmék, kulcsok, szegek, csavarok stb.) mert a fém tárgyak az akkumulátor pólusait összeköthetik és zárlatot okozhatnak.** Az akkumulátor pólusainak a rövidre zárása tüzet vagy égési sérülést okozhat.
- d) **Az akkumulátor helytelen használata esetén abból elektrolit folyhat ki. Az elektrolitot ne érintse meg. Amennyiben a folyadék a bőrére kerül, akkor azt azonnal mossa le bő vízzel. Amennyiben az akkumulátor folyadék a szemébe kerül, akkor azonnal forduljon orvoshoz.** Az akkumulátorból kifolyó folyadék maró sérülést okozhat.
- e) **Ne használjon sérült vagy átalakított akkumulátorokat illetve kéziszerszámokat.** A sérült vagy átalakított akkumulátor illetve kéziszerszám viselkedése és működése váratlan helyzeteket okozhat, aminek sérülés, tűz vagy robbanás lehet a következménye.
- f) **Az akkumulátorokat illetve a kéziszerszámokat ne tegye ki nyílt láng vagy magas hőmérséklet hatásának.** A 130°C-nál magasabb hőmérséklet az akkumulátor felrobbanását okozhatja.
- g) **Tartsa be az akkumulátor töltési előírásait. Az akkumulátorokat kizárólag csak a használati útmutatóban megadott környezeti hőmérséklet tartományban szabad tölteni.** A helytelen töltés, vagy a megadott hőmérsékleti tartomány be nem tartása az akkumulátor meghibásodását, tüzet vagy robbanást okozhat.

## 6) SZERVIZ

- a) **Az akkus kéziszerszám javítását bízva márkavagy szakszervizzel, a készülék javításához csak eredeti alkatrészeket szabad felhasználni.** Csak így biztosítható az akkus kéziszerszám biztonságának az eredeti módon való helyreállítása.
- b) **A sérült akkumulátorokat ne próbálja megjavítani.** Az akkumulátorokat kizárólag csak a gyártó által kijelölt márkaszerviz javíthatja meg.

## X. Akkumulátortöltő biztonsági utasítások

- A töltés megkezdése előtt olvassa el a használati útmutatót.
- Az akkumulátortöltőt csak beltérben szabad használni. Az akkumulátortöltőt védje esőtől, nedvességtől és 40°C-nál magasabb hőmérsékletektől.
- Az akkumulátortöltőt kizárólag csak a jelen útmutatóban megadott SHARE 20 akkumulátorok töltéséhez szabad használni (lásd az 1. táblázatot).
- Az akkumulátortöltőt nem használhatják olyan testi, értelmi, érzékszervi fogyatékos, vagy tapasztalatlan személyek (gyermeket is beleértve), akik nem képesek a készülék biztonságos használatára, kivéve azon eseteket, amikor a készüléket más felelős személy utasításai szerint és felügyelete mellett használják. A készülék nem játék, azzal gyerekek nem játszhatnak. Általában feltételezzük, hogy a hálózati adapterhez kiskisgyerek (0 és 3 év között) nem fér hozzá, illetve nagyobb gyerekek (3 és 8 év között), felügyelet nélkül nem fogják használni. Előfordulhat, hogy súlyosabb testi vagy szellemi fogyatékos személyek nem felelnek meg az EN 60335-1 és EN 60335-2-29 szabvány követelményeinek.
- Az akkumulátor töltése közben biztosítsa a helyiség megfelelő szellőztetését, mert például a sérült akkumulátorból veszélyes gőz szivároghat ki.
- Az akkumulátor töltése közben a környezeti hőmérséklet legyen 10°C és 40°C között.
- Az akkumulátortöltőt óvja meg leeseéstől és nedvesség behatolásától.



## AZ AKKUMULÁTOR HASZNÁLATÁHOZ KAPCSOLÓDÓ BIZTONSÁGI UTASÍTÁSOK

- Az akkumulátort védje az esőtől és nedvességtől, fagytól és 50°C-nál magasabb hőmérséklettől, valamint mechanikus sérülésektől (pl. leeséstől). Az akkumulátort ne szerelje szét és ne dobja tűzbe, illetve ne zárja rövidre. Az akkumulátort teljesen feltöltött állapotban tárolja, így meghosszabbítható az akkumulátor élettartama. Az akkumulátort néhány hónap tárolás után (legkésőbb 6 hónap múlva) ismét töltsse fel.

### ⚠ FIGYELMEZTETÉS!

- A túl magas vagy túl alacsony (fagyponthoz alatti) hőmérséklet csökkenti az akkumulátor kapacitását, az akkumulátorban maradó sérülést okoz.
- Az akkumulátor érintkezőit védje szennyeződésektől, deformációtól vagy más jellegű sérülésektől, az érintkezőket ne zárja rövidre, illetve az érintkezőkre ragasszon szigetelő szalagot, hogy megelőzze a véletlen rövidre zárást, ami akár tüzet vagy robbanást is előidézhet.
- Ne engedje, hogy gyerekek a kompresszorral játsszanak.

## AZ AKKUMULÁTOR TÖLTŐ CÍMKÉJÉN TALÁLHATÓ SZIMBÓLUMOK JELENTÉSE

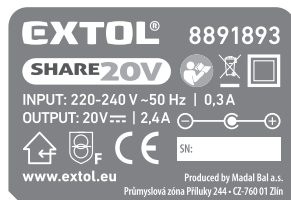

	Az akkumulátortöltőt nedvességtől és víztől óvja meg. Csak beltérben használja.
	II. védelmi osztályba sorolt készülék.
	Biztonsági transzformátor, meghibásodás esetén nem okoz áramütést.
	Egyenfeszültségű töltőaljzat polaritása.
<b>Bemenet 220-240 V ~50 Hz</b>	Tápfeszültség és frekvencia

<b>Kimenet 20 V ~   2,4 A</b>	Kimeneti (töltő) feszültség és áram
-----------------------------------	-------------------------------------

5. táblázat

### Megjegyzés a 5. táblázathoz

Az akkus kéziszerszámon is megtalálható (azonos) szimbólumok jelentése a 7. táblázatban található meg.

## AZ AKKUMULÁTORON TALÁLHATÓ SZIMBÓLUMOK JELENTÉSE



	Az akkumulátort ne tegye ki közvetlen napsütés hatásának és magas hőmérsékleteknek (50°C felett).
	Az akkumulátort tűzbe dobni tilos.
	Az akkumulátort óvja meg nedvesség és víz hatásától.
	Az akkumulátort nem szabad a háztartási hulladékok közé kidobni (lásd a megsemmisítéssel foglalkozó fejezetet).
<b>20 V ~</b>	Teljesen feltöltött akkumulátor kapcsolófeszültsége, terhelés nélkül
<b>XX mAh/ XX Wh</b>	Akkumulátor kapacitása / akkumulátor terhelhetősége (Wh).

6. táblázat

### Megjegyzés a 6. táblázathoz

Az akkus kéziszerszámon is megtalálható (azonos) szimbólumok jelentése a 7. táblázatban található meg.

## XI. Az akkus ütvecsavarozón található szimbólumok jelentése

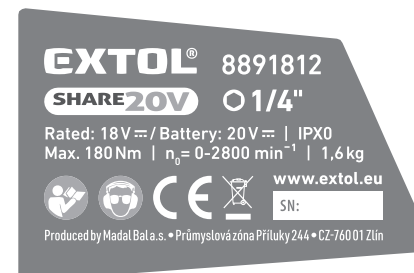

	A használatba vétel előtt olvassa el a használati útmutatót.
	Az akkus kéziszerszámmal végzett munka közben a gépezelő és a közelben tartózkodó személyek is, viseljenek megfelelő tanúsítványal és védelmi szinttel rendelkező fülvédőt és védőszemüveget.
	Megfelel az EU vonatkozó harmonizáló jogszabályainak.
	Az elektronikus hulladékokat nem szabad a háztartási hulladékok közé kidobni (lásd a megsemmisítéssel foglalkozó fejezetet).
<b>Gyártás éve és gyártási szám (SN):</b>	A terméken fel van tüntetve a gyártás éve és hónapja, valamint a termék gyártási száma.

7. táblázat

## XII. Tárolás

- A megtisztított akkus kéziszerszámot biztonságos és száraz helyen, gyerekektől elzárva tárolja. A készüléket óvja a sugárzó hőtől, a közvetlen napsütéstől, nedvességtől és esőtől, valamint fagytól. Az akkus kéziszerszám eltárolása előtt abból az akkumulátort vegye ki.
- Az akkumulátort védje az esőtől és nedvességtől, fagytól és 50°C-nál magasabb hőmérséklettől, valamint mechanikus sérülésektől (pl. leeséstől). Az akkumulátort ne szerelje szét és ne dobja tűzbe. Az akkus

kéziszerszám eltárolása előtt az akkumulátort vegye ki a készülékből és teljesen töltsse fel. Az akkumulátort teljesen feltöltve tárolja, így meghosszabbítható az akkumulátor élettartama. Az akkumulátort néhány hónap tárolás után (legkésőbb hat hónap múlva) ismét töltsse fel.

### ⚠ FIGYELMEZTETÉS!

- A túl magas vagy túl alacsony (fagyponthoz alatti) hőmérséklet csökkenti az akkumulátor kapacitását, az akkumulátorban maradó sérülést okoz.
- Az akkumulátor érintkezőit védje szennyeződésektől, deformációtól vagy más jellegű sérülésektől, az érintkezőket ne zárja rövidre, illetve az érintkezőkre ragasszon szigetelő szalagot, hogy megelőzze a véletlen rövidre zárást, ami akár tüzet vagy robbanást is előidézhet.
- Ne engedje, hogy gyerekek az akkumulátorral vagy az akkus kéziszerszámmal játsszanak.

## XIII. Hulladék megsemmisítés

- A csomagolást az anyagának megfelelő hulladékgyűjtő konténerbe dobja ki.
- Az elektromos és elektronikus hulladékokról szóló 2012/19/EU számú európai irányelv, valamint az idevonatkozó nemzeti törvények szerint a használatlanul vált készüléket és az akkumulátortöltőt az életciklusa végén kijelölt hulladékgyűjtő helyen kell leadni, ahol gondoskodnak a környezetünket nem károsító módon történő újrahasznosításáról.
- A megsemmisítés előtt az akkus készülékből az akkumulátort ki kell szerelni. Az akkumulátort a háztartási hulladékok közé kidobni tilos (2006/66/EK irányelv)! Az akkumulátort kijelölt hulladékgyűjtő helyen kell leadni, ahol gondoskodnak a környezetünket nem károsító módon történő újrahasznosításáról. A hulladékgyűjtő helyekről a polgármesteri hivatalban kaphat további információkat.

## XIV. Garancia és garanciális feltételek

### GARANCIÁLIS IDŐ

A mindenkori érvényes, vonatkozó jogszabályok, törvények rendelkezéseivel összhangban a Madal Bal Kft. az Ön által megvásárolt termékekre a jótállási jegyen feltüntetett garanciaidőt ad. A termék javítását a Madal Bal Kft.-vel szerződéses kapcsolatban álló szakszerviz a garanciális időszakban díjmentesen végzi el.

### GARANCIÁLIS IDŐ ALATTI ÉS GARANCIÁLIS IDŐ UTÁNI SZERVIZELÉS

A termékek javítását végző szakszervizek címe, a javítás ügymenetével kapcsolatos információk a [www.madalbal.hu](http://www.madalbal.hu) weboldalon találhatóak meg, illetve a szakszervizek felsorolása a termék vásárlásának helyén is beszerezhető. Tanácsadással a (1)-297-1277 ügyfélszolgálati telefonszámon állunk ügyfeleink rendelkezésére.

## EK Megfeleléségi nyilatkozat

A nyilatkozat tárgya, modell vagy típus, termékazonosító:

**Extol® Premium 8891812**

Útvecsavarozó, 1/4"-os hatlap, akkumulátorral és akkumulátortöltővel

**Extol® Premium 8891813**

Útvecsavarozó, 1/4"-os hatlap, akkumulátor és akkumulátortöltő nélkül

**A gyártó: Madal Bal a.s. • Bartošova 40/3, CZ-760 01 Zlín • Cégszám: 49433717**

kijelenti,

hogy a fent megnevezett termék megfelel az Európai Unió harmonizáló rendeletek és irányelvek előírásainak: 2006/42/EK; 2011/65/EU; 2014/30/EU.

A jelen nyilatkozat kiadásáért kizárólag a gyártó a felelős.

**Harmonizáló szabványok (és módosító mellékleteik, ha ilyenek vannak), amelyeket a megfelelőség nyilatkozat kiállításához felhasználtunk, és amelyek alapján a megfelelőségi nyilatkozatot kiállítottuk:**

EN 62841-1:2015; EN 62841-2-2:2014; EN 55014-1:2017; EN 55014-2:2015; EN IEC 63000:2018;

A műszaki dokumentáció 2006/42/EK szerinti összeállításáért Martin Šenkýř felel.

Madal Bal, a.s.; székhely: Průmyslová zóna Příluky 244, 760 01 Zlín; Cseh Köztársaság

A műszaki dokumentáció (a 2006/42/EK szerinti), a Madal Bal, a.s. társaság fent feltüntetett székhelyén áll rendelkezésre.

**Az EK megfelelőségi nyilatkozat kiadásának a helye és dátuma:** Zlín, 2019. 07. 01.

A Madal Bal, a.s. nevében:

Martin Šenkýř  
igazgatótanácsi tag

## Einleitung

Sehr geehrter Kunde,

wir bedanken uns für Ihr Vertrauen, dass Sie der Marke Extol® durch den Kauf dieses Produktes geschenkt haben. Das Produkt wurde Zuverlässigkeits-, Sicherheits- und Qualitätstests unterzogen, die durch Normen und Vorschriften der Europäischen Union vorgeschrieben werden.

Im Falle von jeglichen Fragen wenden Sie sich bitte an unseren Kunden- und Beratungsservice:

**www.extol.eu    servis@madalbal.cz**

**Hersteller:** Madal Bal a. s., Průmyslová zóna Příluky 244, 76001 Zlín, Tschechische Republik

**Herausgegeben am:** 21. 12. 2020

## I. Charakteristik – Verwendungszweck



Der **Akku-Schlagschrauber** mit einem hohen Anzugsdrehmoment **180 Nm** und Sechskantmitnehmer **1/4"**, der Bestandteil der Reige der Akku-Werkzeuge **SHARE 20 V** gespeist durch einen Batterityp ist, ist zum Lösen und Festziehen von Holzschrauben und Schrauben in Holz, Stahl und Beton bestimmt. **Der Schlagmoment erhöht die Kraft** des Schlagschraubers beim Schrauben und ist damit wesentlich effizienter als eine Akku-Bohrmaschine. Dank des

Schlagmoments werden mehr Schrauben auf eine Batterieladung geschraubt.

- ✓ Dank der sehr langsamen Selbstentladung der Li-Ionen-Batterie, ist der Schlagschrauber auch lange nach dem Aufladen einsatzbereit, und darüber hinaus kann die Li-Ionen-Batterie jederzeit aufgeladen werden, unabhängig vom Ladezustand, ohne ihre Kapazität zu reduzieren.



Der Akkumulator ist mit einem Schutz gegen Tiefentladung ausgestattet, die ihn beschädigt. Durch diesen Schutz kann die Batteriespannung nicht unter einen bestimmten Wert fallen, der für sie schädlich ist.

ONE-BATTERY SYSTEM  
**SHARE 20V**

- ✓ Die Variante des Akku-Schlagschraubers **Extol® Premium 8891875** wird ohne Batterie und ohne Ladegerät zum günstigeren Verkaufspreis für den Fall geliefert, wenn der Benutzer die Batterie und das Ladegerät bereits mit einem anderen Akku-Werkzeug aus **dem Akku-Programm SHARE 20 V** gekauft hat.
- ✓ Die Variante des Akku-Schlagschraubers **Extol® Premium 8891874** wird mit einer Li-Ionen-Batterie 2000 mAh, 20 V und Ladegerät 2,4 A geliefert.



## BATTERIEN UND LADEGERÄTE FÜR AKKU-PROGRAMM SHARE 20 V ZUM BESTELLEN BEI BEDARF

Batterien SHARE 20 V	Modellbezeichnung (/Bestell-Nr.)	Ladegeräte SHARE 20 V	Modellbezeichnung (/Bestell-Nr.)
Batterie 4000 mAh	Extol® 8891882	4 A Ladegerät	Extol® 8891892
Batterie 2000 mAh	Extol® 8891881	2,4 A Ladegerät	Extol® 8891893
Batterie 1500 mAh	Extol® 8891880		

Tabelle 1

### ! WARNUNG

- Das Schnellladegerät **Extol® Premium 8891892** mit Ladestrom 4 A darf nicht zum Aufladen der Batterie mit Kapazität 1500 Ah wegen zu hohem Ladestrom benutzt werden.

## II. Technische Spezifikation

<b>Modellbezeichnung (Bestell-Nr.)</b>	<b>8891812</b> 1× Li-Ionen-Batterie 20 V 2000 mAh (8891881) 1× Ladegerät 2,4 A (8891893) <b>8891813</b> Ohne Akku und Ladegerät)
Max. Klemmenspannung eines Akkus ohne Belastung	20 V DC
Nenn-Klemmenspannung der Batterie unter Belastung	18 V DC
Max. Drehmoment	180 Nm
Werkzeugaufnahme	Sechskant ¼"
Leerlaufdrehzahl	0-2800 min <sup>-1</sup>
Schlagzahl	0-3600 min <sup>-1</sup>
Schalldruckpegel L <sub>pA</sub> ; Unsicherheit K	109 dB(A); K= ±3 dB(A)
Schalleistungspegel L <sub>WA</sub> ; Unsicherheit K	120 dB(A); K= ±3 dB(A)
Max. Vibrationswert (Summe von drei Achsen); Unsicherheit K	11,4 dB(A); K= ± 1,5 m/s <sup>2</sup>
Gewicht mit Akku 2000 mAh	1,6 kg
Gewicht mit Akku 4000 mAh	1,8 kg

- Der deklarierte Gesamtvibrationswert und deklarierte Schalleistungswert wurde in Übereinstimmung mit der Standardprüfmethode ermittelt und darf zum Vergleich eines Werkzeugs mit einem anderen verwendet werden. Der deklarierte Gesamtvibrationswert und deklarierte Schalleistungswert dürfen auch zur vorläufigen Bestimmung der Exposition verwendet werden.

### ! WARNUNG

- Die Vibrations- und Lärmemissionen während des tatsächlichen Gebrauchs vom Werkzeug können sich von den deklarierten Werten in Abhängigkeit von der Art unterscheiden, wie das Werkzeug benutzt wird, vor allem welches Werkstück bearbeitet wird.
- Es sind Sicherheitsmessungen zum Schutz der bedienenden Person zu bestimmen, die auf der Bewertung der Exposition unter tatsächlichen Nutzungsbedingungen basieren (es ist mit allen Teilen vom Arbeitszyklus zu rechnen, wie Zeit, während der das Werkzeug stillsteht und wenn es leert, ausgenommen der Startzeit).

## III. Bestandteile und Bedienungselemente



Abb. 1

### Abb. 1, Position-Beschreibung

- |                                  |   |
|----------------------------------|---|
| 1) Werkzeugaufnahme              | 7) Taste zur Entnahme (Entriegelung) vom Akku       |
| 2) Lüftungsschlitze des Motors   | 8) Betriebsschalter                                 |
| 3) Drehrichtungsumschalter       | 9) LED-Lampe zur Beleuchtung des Arbeitsplatzes     |
| 4) Griff                         | 10) Batterietaste zur Feststellung des Ladezustands |
| 5) Haken zum Aufhängen am Gürtel | 11) LED-Ladezustandsanzeige der Batterie            |
| 6) Batterie                      |   |

### ! WARNUNG

- Lesen Sie vor der Vorbereitung des Gerätes die komplette Bedienungsanleitung und halten Sie diese in der Nähe des Gerätes, damit sich der Bediener mit ihr vertraut machen kann. Falls Sie das Produkt jemandem ausleihen oder verkaufen, legen Sie stets diese Gebrauchsanleitung bei. Verhindern Sie die Beschädigung dieser Gebrauchsanleitung. Der Hersteller trägt keine Verantwortung für Schäden infolge vom Gebrauch des Gerätes im Widerspruch zu dieser Bedienungsanleitung. Machen Sie sich vor dem Gebrauch des Gerätes mit allen seinen Bedienungselementen und Bestandteilen und auch mit dem Ausschalten des Gerätes vertraut, um es im Falle einer gefährlichen Situation sofort ausschalten zu können. Überprüfen Sie vor Gebrauch, ob alle Bestandteile fest angezogen sind und ob nicht ein Teil des Gerätes, wie z. B. die Sicherheitselemente, beschädigt bzw. falsch installiert sind, oder ob sie nicht am jeweiligen Ort fehlen. Kontrollieren Sie ebenfalls die Schutzabdeckung und die DC-Stecker des Akkus und des Ladegeräts und überprüfen Sie auch, ob der Stecker des Ladegeräts oder die Kabelisolierung nicht beschädigt sind. Benutzen Sie kein Akku-, Batterie, Ladegerät mit beschädigten oder fehlenden Teilen, sondern stellen Sie seine Reparatur oder Austausch in einer autorisierten Werkstatt der Marke Extol® sicher - siehe Kapitel Service und Instandhaltung oder auf der Webseite am Anfang der Gebrauchsanleitung.

## IV. Laden des Akkus

- Um den Ladezustand der Batterie zu überprüfen, drücken Sie die Taste an der Batterie und laden Sie sie je nach Anzahl der leuchtenden LEDs und der erwarteten Akkuladefzeit bei Bedarf auf. Ist die Batterie vollständig aufgeladen, leuchten alle LEDs. Die Batterie kann in jedem Ladezustand aufgeladen werden, ohne dass ihre Kapazität beeinträchtigt wird.

### ! HINWEIS

- Laden Sie den Akku im Temperaturbereich von 10 °C bis 40 °C.

- Stecken Sie die Batterie zuerst in die Schlitz des mitgelieferten originalen Schnellladegeräts.
- Bevor Sie das Ladegerät an die Stromversorgung anschließen, überprüfen Sie, ob die Steckdosenspannung dem Bereich von 220-240 ~ 50 Hz entspricht und ob das Ladegerät kein beschädigtes Netzkabel (z. B. Isolierung) Abdeckung, Ladeanschlüsse usw. aufweist. Überprüfen Sie auch den Batteriestand.

### ! WARNUNG

- Wenn das Ladegerät oder die Batterie beschädigt ist, stellen Sie sicher, dass es durch ein Originalteil vom Hersteller ersetzt wird. Zum Aufladen der Batterie darf nur das originale Ladegerät vom Hersteller nach Tabelle 1 verwendet werden, da sonst der Einsatz eines anderen Ladegeräts einen Brand oder eine Explosion infolge von falschen Ladeparametern verursachen kann. Schützen Sie das Netzkabel des Ladegeräts vor Beschädigung.

- Verbinden Sie das Ladegerät mit dem Stromnetz.
- Beim Ladegerät **Extol® Premium 8891893** (Modell mit Ladestrom 2,4 A) und **Extol® Premium 8891891** (Ladestrom 1,6 A) wird der Ladevorgang durch eine grüne blinkende LED bei rot leuchtender LED und die volle Aufladung nur durch die grün leuchtende LED signalisiert. Beim Ladegerät **Extol® Premium 8891892** (Modell mit Ladestrom 4 A) wird der Ladevorgang nur durch eine rot leuchtende LED und

die volle Aufladung nur durch die grün leuchtende LED signalisiert. Der Ladezustand des Akkus kann durch die Anzahl leuchtender LEDs am Akku überwacht werden, die beim Laden des Akkus leuchten. Recht auf Änderung der obig angeführten Signalisierung des Ladevorgangs und -zustands vorbehalten.

### ! WARNUNG

- Das Ladegerät **Extol® Premium 8891892** mit Ladestrom 4 A darf nicht zum Aufladen der Batterie **Extol® 8891880** mit Kapazität 1,5 Ah wegen zu hohem Ladestrom benutzt werden.

### UNGEFÄHRE LADEZEITEN DER BATTERIEN

Batterie 4000 mAh (Extol®8891882)	
4 A Ladegerät Extol® 8891892	1 Std. 10 Min.
2,4 A Ladegerät Extol® 8891893	1,5 Std.

Batterie 2000 mAh (Extol®8891881)	
4 A Ladegerät Extol® 8891892	40 Min.
2,4 A Ladegerät Extol® 8891893	55 Min.

Batterie 1500 mAh (Extol®8891880)	
4 A Ladegerät Extol® 8891892	NICHTVERWENDEN
2,4 A Ladegerät Extol® 8891893	30 Min.

Tabelle 2

- Trennen Sie nach dem Aufladen zuerst das Ladegerät von der Stromversorgung und ziehen Sie dann den Akku aus den Ladeschächten, indem Sie die Taste am Akku gedrückt halten.

## V. Vorbereitung des Stoßschraubers zur Anwendung

### EINSTELLUNG DER DREHRICHTUNG

- Zum Drehen des Mitnehmers in der Pfeilrichtung „1“ stellen Sie den Drehrichtungswahlschalter auf der Seite „1“ um.
- Zum Drehen des Mitnehmers in der Pfeilrichtung „2“ stellen Sie den Drehrichtungswahlschalter auf der Seite „2“ um.



Abb. 2

### EINLEGEN/AUSTAUSCH VOM WERKZEUG

#### ! HINWEIS

- Vor dem Werkzeugspannen/-wechsel oder Wartung u. ä. schalten Sie den Drehrichtungsschalter (Abb.1, Position 3) in die mittlere Stellung um, damit der Betriebsschalter (Abb.1, Position 8) nicht unbeabsichtigt gedrückt wird - es könnte zu Verletzungen kommen.

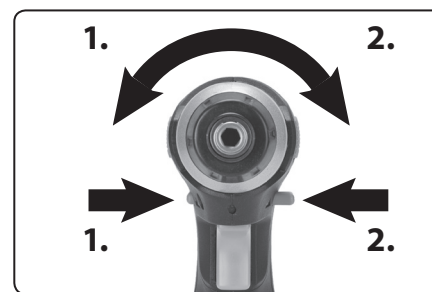
### SPANNEN VOM WERKZEUG

- Schieben Sie in den Werkzeugmitnehmer (Abb. 1, Position 1) die Spitze oder den Spitzenhalter mit eingeführter Spitze ganz ein. Es ist empfohlen, einen Spitzenhalter mit einem runden Schnapper zu verwenden, damit das Werkzeug besser in der Aufnahme gesichert ist. Zum Anziehen/Lösen von Muttern setzen Sie in den Mitnehmer einen Adapter für Muttern mit einem Sechskantschaft ein.



Abb. 3

- Um den Schlagschrauber mit einem Spannadapter zum Bohren zu verwenden, setzen Sie zuerst den Sechskantschaft des Spannadapter in das Spannfutter des Schlagschraubers ein und setzen Sie dann den Bohrer bei geöffnetem Spannfutter in den Spannfutterkopf ein. Sichern Sie dann den

Bohrer, indem Sie das Spannfutter festziehen. Um das Spannfutter des Spannadapter zu öffnen/zu klemmen, fassen Sie die Hülse des Spannfutterkopfs an. Je nach Drehrichtung des Schraubendreherträgers öffnet / klemmt sich das Spannfutter ähnlich wie bei einem Akku-Bohrer.

### AUSTAUSCH/ENTNAHME DES WERKZEUGS AUS DEM SPANNFUTTER

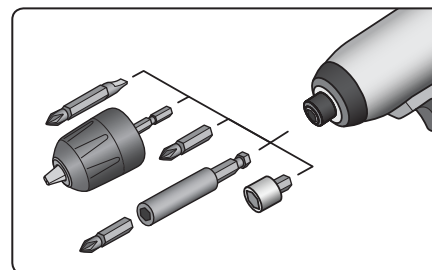
- Nehmen Sie das Werkzeug aus dem Spannfutter des Schlagbohrers heraus.

## VI. Inbetriebnahme/ Drehzahlregelung/ Einschalten der Arbeitsplatzbeleuchtung

- Schalten Sie den Schlagschrauber durch Drücken des Betriebsschalters (Abb.1, Position 8) ein. Nach dem Drücken des Betriebsschalters wird die LED zum Beleuchten des Arbeitsbereiches aktiviert (Abb.1, Position 9).
- Durch die Druckstärke auf den Betriebsschalter wird die Drehzahl geregelt. Zur Aktivierung des Schlags in der Drehrichtung der Aufnahme (nicht in Achsrichtung des Werkzeugs) kommt es dann, wenn der Motor mehr belastet wird.

### AUSSCHALTEN

- Durch Lösen des Betriebsschalters schalten Sie den Schlagschrauber wieder aus.

## VII. Anwendung des Schlagschraubers

- Vor dem Festziehen von stärkeren oder längeren Schrauben vor allem in harten Werkstoffen sind Löcher mit Durchmesser vom Gewindekern bis zu 2/3 der Schraubenlänge tief vorzubohren. In der nachstehenden Tabelle ist der empfohlene Durchmesser des vorgebohrten Lochs für die angeführten Schraubendurchmesser angegeben.

Durchmesser Holzschraube (mm)	Empfohlener Durchmesser des vorgebohrten Lochs (mm)
3,1	2,0-2,2
3,5	2,2-2,5
3,8	2,5-2,8
4,5	2,9-3,2
4,8	3,1-3,4
5,1	3,3-3,6
5,5	3,5-3,9
5,8	3,8-4,1
8,0	5,0-5,5

Tabelle 3

- Setzen Sie das Werkzeug im Schlagschraubermittelnehmer nur dann in die entsprechende Holzschraube / Schraube / Mutter ein, wenn es sich nicht dreht, da es sonst verrutschen könnte.

### ANZUGSMOMENT

- Das gesamte Anzugsmoment hängt von der Wirkungsdauer der Teilanzugsmomente ab. Der höchste Anzugsmoment wird nach etwa 6 bis 10 Sekunden Wirkungsdauer erreicht. Ein zu hohes Anziehen oder die Anwendung von Montageelementen mit schlechter Qualität kann zum Abreißen der Montagekomponente führen. Den Wert des aktuell erreichten Drehmoments kann man mit einem Drehmomentschlüssel feststellen.

### ! HINWEIS

- **Bevor Sie das Werkzeug verwenden, müssen Sie sich mit der anderen Hand richtig gegen die Wand oder eine Unterlage mit einer stabilen Körperposition lehnen.** Dieses Werkzeug erzeugt ein hohes Ausgangsdrehmoment und ohne ordnungsgemäße Abstützung gegen das Werkzeug während des Betriebs kann es zu einem Verlust der Kontrolle über das Werkzeug kommen, der zu Verletzungen von Personen führen kann.

VERGLEICHSTABELLE DER MAXIMALEN ANZUGSDREHMOMENTWERTE IN BEZUG AUF DIE GRÖSSE DER SCHRAUBE/MUTTER											
Schrauben-/ Muttergröße	Standardschrauben										Hochfestigkeitsschrauben
	Festigkeitsklassen nach DIN 267										
	3,6	4,6	5,6	4,8	6,6	5,8	6,8	6,9	8,8	10,9	12,9
M6	2,71	3,61	4,52	4,8	5,42	6,02	7,22	8,13	9,7	13,6	16,2
M8	6,57	8,7	11	11,6	13,1	14,6	17,5	19,7	23	33	39
M10	13	17,5	22	23	26	29	35	39	47	65	78
M12	22,6	30	37,6	40	45	50	60	67	80	113	135
M14	36	48	60	65	72	79	95	107	130	180	215
M16	55	73	92	98	110	122	147	165	196	275	330
M18	75	101	126	135	151	168	202	227	270	380	450
M20	107	143	178	190	214	238	286	320	385	540	635
M22	145	190	240	255	320	290	385	510	715	855	1010
M24	185	245	310	325	410	370	490	650	910	1100	1290
M27	275	365	455	480	605	445	725	960	1345	1615	1900
M30	370	495	615	650	820	740	990	1300	1830	2200	2600

Tabelle 4



Der Akkumulator ist mit einem Schutz gegen Tiefentladung ausgestattet, die ihn beschädigt. Dieser Schutz macht sich so bemerkbar,

dass das Gerät bei bereits stark entladenerm Akku plötzlich von selbst anhält, obwohl der Betriebsschalter gedrückt ist. Nach dem Lösen und erneutem Drücken des Betriebsschalters kommt es nach einer gewissen Zeit zu einem kurzzeitigen Anlaufen des Geräts, dieses stoppt aber nach kurzer Zeit wieder.

### ! HINWEIS

- Sofern während des Betriebes ein ungewöhnliches Geräusch, Vibrationen oder ähnliches bemerkt wird, schalten Sie das Gerät sofort ab, nehmen den Akku heraus und ermitteln und beseitigen Sie die Ursache des nicht standardmäßigen Laufes. Sofern der nicht standardmäßige Lauf durch einen Defekt im Inneren des Gerätes verursacht wurde, veranlassen Sie die Reparatur in einer durch den Händler vermittelten autorisierten Servicewerkstatt der Marke Extol® oder wenden Sie sich direkt an eine autorisierte Werkstatt (Servicestellen finden Sie auf den Webseiten in der Einleitung der Gebrauchsanleitung).

## VIII. Sicherheitshinweise für die Arbeit mit dem Schlagschrauber

- Bei der Arbeit mit dem Schlagschrauber müssen der Bediener und die Personen im Arbeitsbereich einen zertifizierten Augen- und Gehörschutz mit ausreichender Schutzwirkung verwenden. Lärm kann das Gehör irreversibel beschädigen. 
- Bei der Arbeit mit dem Schlagschrauber muss der Bediener geeignete Arbeitshandschuhe tragen. 
- Falls möglich, sollten Sie das Werkstück vor dem Schrauben immer sichern.
- Halten Sie bei der Arbeit den Schlagschrauber fest am Griff, denn beim Anziehen oder Lösen kann es zum Entstehen von hohen Reaktionsmomenten kommen
- Warten Sie vor dem Weglegen des Schlagschraubers, biss die Spindel der Maschine stillsteht und schalten Sie den Drehrichtungswahlschalter in die mittlere Position

um, damit der Betriebsschalter gegen ungewolltes Einschalten verriegelt wird.

- **Beim Ausführen von Tätigkeiten, bei denen das Befestigungselement (Bearbeitungswerkzeug) mit versteckten Leitungen oder dem Netzkabel selbst in Kontakt kommen kann, muss das elektromechanische Gerät an den isolierten Griffflächen gehalten werden.** Die Berührung des Befestigungselements (Bearbeitungswerkzeugs) mit einem „lebendigen“ Leiter kann verursachen, dass die nicht isolierten Metallteile des elektromechanischen Gerätes auch „lebendig“ werden und zu Stromschlagverletzungen des Bedieners führen können.



Das Gerät bildet, sofern es in Betrieb ist, ein elektromagnetisches Feld, das die Funktion von aktiven oder passiven medizinischen Implantaten (Herzschrittmachern) beeinflussen kann und das Leben des Nutzers gefährden kann. Informieren Sie sich vor dem Gebrauch dieses Gerätes beim Arzt oder Implantathersteller, ob Sie mit diesem Gerät arbeiten dürfen.

### SICHERHEITSHINWEISE ZUM BOHREN (MIT SPANNFUTTERADAPTER)

- 1) **Sicherheitsanweisungen für alle Arbeitstätigkeiten**
  - a) **Beim Schlagbohren ist Gehörschutz zu tragen.** Lärmaussetzung kann einen Gehörverlust verursachen.
  - b) **Vor der Verwendung des Werkzeugs muss man sich ausreichend abstützen.** Dieses Werkzeug erzeugt ein hohes Ausgangsdrehmoment und ohne ordnungsgemäße Abstützung gegen das Werkzeug während des Betriebs kann es zu einem Verlust der Kontrolle über das Werkzeug kommen, der zu Verletzungen von Personen führen kann.
  - c) **Beim Ausführen von Tätigkeiten, bei denen das Bearbeitungswerkzeug mit versteckten Leitungen oder dem Netzkabel selbst in Kontakt kommen kann, muss das elektromechanische Gerät an den isolierten Griffflächen gehalten werden.** Die Berührung des Bearbeitungswerkzeugs mit einem „lebendigen“ Leiter kann verursachen, dass die nicht isolierten Metallteile des elektromechanischen Gerätes auch „lebendig“ werden und zu Stromschlagverletzungen des Bedieners führen können.



## 2) Sicherheitsanweisungen für den Einsatz von langen Bohrern

a) **Verwenden Sie niemals ein Werkzeug mit einer höheren Drehzahl, als die Höchstdrehzahl des Bohrers ist.** Bei einer höheren Drehzahl ist es wahrscheinlich, dass sich der Bohrer verbiegt, wenn man ihn frei drehen lässt, ohne dass er in Kontakt mit dem Werkstück ist, wodurch Personen verletzt werden können.

b) **Das Bohren ist mit einer niedrigen Drehzahl zu beginnen und die Bohrspitze muss das Werkstück berühren.** Bei einer höheren Drehzahl ist es wahrscheinlich, dass sich der Bohrer verbiegt, wenn man ihn frei drehen lässt, ohne dass er in Kontakt mit dem Werkstück ist, wodurch Personen verletzt werden können.

c) **Der Bohrer ist nur in gerader Richtung zu drücken und der Druck darf nicht zu hoch sein.** Die Bohrer können sich verbiegen und abbrechen, oder den Verlust der Kontrolle verursachen, was zu Verletzungen von Personen führen kann.

• Beim Bohren in staubbildende Materialien, z. B. beim Bohren in Mauerwerk, stellen Sie eine Staubabsaugung durch eine andere Person mit einem geeigneten Industriestaubsauger durch Platzieren der Düse des Staubsaugers auf der gebohrten Stelle sicher. Verwenden Sie auch einen zertifizierten Atemschutz mit einem ausreichenden Schutzniveau. Das Einatmen vom Staub ist gesundheitsschädlich. Verwenden Sie zur Staubabsaugung keinen normalen Staubsauger für den Haushaltsbereich. Sorgen Sie auch für die Belüftung des Bereichs, in dem Staub entsteht.



**Bemerkung:** Das Gerät ist nicht für die Bestückung mit einem Bohrer mit Diamantkrone bestimmt.

## IX. Allgemeine Sicherheitshinweise



### ! WARNUNG!

Es ist nötig, alle Sicherheitsanweisungen, die Gebrauchsanleitung, Abbildungen und Vorschriften, die zu diesem Werkzeug mitgeliefert wurden, durchzulesen. Die Nichteinhaltung jeglicher nachfolgender Anweisungen kann zu Unfällen durch Strom, zu Bränden und/oder zu ernsthaften Verletzungen von Personen kommen.

**Sämtliche Anweisungen und die Gebrauchsanleitung müssen aufbewahrt werden, damit man später je nach Bedarf noch einmal reinschauen kann.**

Mit dem Ausdruck „Elektrowerkzeug“ ist in allen nachstehend aufgeführten Warnhinweisen Elektrowerkzeug gemeint, das vom Netz gespeist wird (mit beweglicher Zuleitung), oder Elektrowerkzeug, das aus Batterien gespeist wird (ohne bewegliche Zuleitung).

### 1) SICHERHEIT DES ARBEITSUMFELDES

- Der Arbeitsplatz muss sauber gehalten werden und gut beleuchtet sein.** Unordnung und dunkle Räume sind häufig die Ursache von Unfällen.
- Elektrowerkzeug darf nicht im Milieu mit Explosionsgefahr, wo sich brennbare Flüssigkeiten, Gase oder Staub befinden, benutzt werden.** Im Elektrowerkzeug entstehen Funken, welche Staub oder Dämpfe anzünden können.
- Bei der Benutzung von Elektrowerkzeug ist es nötig, den Zutritt von Kindern und weiterer Personen zu verhindern.** Wenn die Bedienung gestört wird, kann sie die Kontrolle über die ausgeübte Tätigkeit verlieren.

### 2) ELEKTRISCHE SICHERHEIT

- Der Stecker der beweglichen Zuleitung des Elektrowerkzeuges muss der Netzsteckdose entsprechen. Der Stecker darf niemals auf keine Art und Weise modifiziert werden. Zusammen mit Werkzeugen, die Erdung haben, dürfen keine Steckeradapter verwendet werden.** Stecker, die nicht durch Veränderungen entwertet sind, und entsprechende Steckdosen schränken die Unfallgefahr durch Strom ein.

b) **Die Bedienung darf geerdete Gegenstände, wie z. B. Rohre, Zentralheizungskörper, Herde und Kühlschränke, nicht mit dem Körper berühren.** Die Unfallgefahr durch Strom ist größer, wenn Ihr Körper mit der Erde verbunden ist.

c) **Elektrowerkzeug darf nicht Regen, Feuchtigkeit oder Nassheit ausgesetzt werden.** Sofern in das Elektrowerkzeug Wasser eindringt, erhöht sich die Unfallgefahr durch Strom.

d) **Die bewegliche Zuleitung darf nicht zu anderen Zwecken benutzt werden. Elektrowerkzeug darf nicht an der Zuleitung getragen oder gezogen werden, auch darf der Stecker nicht durch Ziehen an der Zuleitung aus der Steckdose gezogen werden. Es ist nötig, die Zuleitung vor Hitze, Fett, scharfen Kanten oder beweglichen Teilen zu schützen.** Beschädigte oder verhedderte Zuleitungen erhöhen die Unfallgefahr durch Strom.

e) **Sofern Elektrowerkzeug draußen benutzt wird, muss ein Verlängerungskabel benutzt werden, dass für Außenanwendung geeignet ist.** Die Nutzung einer Verlängerungszuleitung für Außenanwendung schränkt die Unfallgefahr durch Strom ein.

f) **Sofern Elektrowerkzeug in feuchten Räumlichkeiten benutzt wird, ist es nötig, die Einspeisung durch einen Stromschutzschalter (RCD) abzusichern.** Die Anwendung eines RCD Schalters schränkt die Unfallgefahr durch Strom ein.

Der Ausdruck „Stromschutzschalter (RCD)“ kann durch den Ausdruck „Fehlerstrom-Schutzschalter (GFCl)“ oder „Fehlervoltage-Schutzschalter (ELCB)“ (Schutzschalter für entweichenden Strom) ersetzt werden.

### 3) SICHERHEIT DER PERSONEN

- Bei der Anwendung von Elektrowerkzeug muss die Bedienung aufmerksam sein, sie muss sich dem widmen, was sie gerade tut, und sie muss sich konzentrieren und vernünftig überlegen. Elektrowerkzeug darf nicht benutzt werden, sofern die Bedienung müde ist oder unter Einfluss von Drogen, Alkohol oder Arzneimitteln steht. Eine kurz-**

zeitige Unaufmerksamkeit kann bei der Anwendung von Elektrowerkzeug zu ernsthaften Verletzungen von Personen führen.

b) **Verwenden Sie persönliche Arbeitsschutzmittel. Verwenden Sie immer Augenschutz.** Arbeitsschutzmittel wie z. B. Beatmungsgeräte, Sicherheitsschuhwerk mit rutschfester Sohle, eine harte Kopfbedeckung oder Gehörschutz, welche im Einklang mit den Arbeitsbedingungen benutzt werden, senken die Gefahr von Verletzungen von Personen.

c) **Es ist nötig, ein ungewolltes Anlassen des Gerätes zu vermeiden. Es ist nötig, sich zu vergewissern, dass sich der Schalter vor dem Anschluss des Steckers in die Steckdose und/oder beim Anschluss eines Batteriesets, beim Tragen oder Versetzen des Werkzeuges in der Position „AUS“ befindet.** Ein Herumtragen des Werkzeuges mit dem Finger auf dem Schalter oder Anschluss des Steckers des Werkzeuges mit eingeschaltetem Schalter kann die Ursache für Unfälle sein.

d) **Vor dem Einschalten des Werkzeuges ist es nötig, alle Einstell- und Regulierinstrumente oder Schlüssel zu entfernen.** Ein Regulierinstrument oder Schlüssel, der an einem rotierenden Teil des Elektrowerkzeuges befestigt bleibt, kann die Ursache von Verletzungen von Personen sein.

e) **Die Bedienung muss nur dort arbeiten, wo sie sicher hinkommt. Die Bedienung muss immer eine stabile Stellung und Gleichgewicht bewahren.** Das ermöglicht eine bessere Kontrolle über das Elektrowerkzeug in unvorhergesehenen Situationen.

f) **Ziehen Sie geeignete Kleidung an. Tragen Sie keine lose Kleidung und keinen Schmuck. Die Bedienung muss darauf achten, dass sich ihre Haare und Kleidung in genügender Entfernung von beweglichen Teilen befinden.** Lose Kleidung, Schmuck und langes Haar können durch bewegliche Teile erfasst werden.

g) **Sofern Mittel zum Anschluss von Einrichtungen zum Absaugen und Sammeln von Staub zur Verfügung stehen, ist es nötig, solche Einrichtungen anzuschließen**

**und korrekt zu nutzen.** Die Benutzung solcher Einrichtungen kann die Gefahr, die durch entstehenden Staub verursacht wird, einschränken.

- h) Die Bedienung darf nicht zulassen, dass sie wegen der Routine, die aus dem häufigen Benutzen des Werkzeuges resultiert, selbstgefällig wird, und dass sie die Grundsätze der Sicherheit des Werkzeuges ignoriert. Unvorsichtige Tätigkeit kann im Bruchteil einer Sekunde ernsthafte Verletzungen verursachen.

#### 4) ANWENDUNG UND WARTUNG VON ELEKTROWERKZEUG

- a) Elektrowerkzeug darf nicht überlastet werden. Es ist nötig, richtiges Elektrowerkzeug zu verwenden, das für die durchzuführende Arbeit bestimmt ist. Richtiges Elektrowerkzeug wird die Arbeit, für die es konstruiert wurde, besser und sicherer ausüben.
- b) Es darf kein Elektrowerkzeug benutzt werden, dass man nicht mit einem Schalter ein- und ausschalten kann. Jegliches Elektrowerkzeug, das nicht mit einem Schalter bedient werden kann, ist gefährlich und muss repariert werden.
- c) Vor jeglicher Einregulierung, Austausch von Zubehör oder vor der Einlagerung des Elektrowerkzeuges ist es nötig, den Stecker aus der Netzsteckdose zu ziehen und/oder das Batterieset vom Elektrowerkzeug zu entnehmen, sofern es abnehmbar ist. Diese vorbeugenden Sicherheitsmaßnahmen schränken die Gefahr eines zufälligen Anlassens des Elektrowerkzeuges ein.
- d) Nicht benutztes Elektrowerkzeug muss man außerhalb der Reichweite von Kindern lagern, und man darf Personen, die nicht mit dem Elektrowerkzeug oder mit diesen Anweisungen vertraut gemacht wurden, nicht erlauben, es zu benutzen. Elektrowerkzeug ist in Händen von unerfahrenen Nutzern gefährlich.
- e) Elektrowerkzeug und Zubehör muss gewartet werden. Es ist nötig, die Einstellung der sich bewegenden Teile und deren Beweglichkeit zu überprüfen, sich auf Risse,

zerbrochene Teile und jegliche andere Umstände zu konzentrieren, welche die Funktion des Elektrowerkzeuges gefährden können. Sofern das Werkzeug beschädigt ist, muss vor dem nächsten Gebrauch dessen Reparatur veranlasst werden. Viele Unfälle werden durch ungenügende Wartung des Elektrowerkzeuges verursacht.

- f) Schneidwerkzeuge müssen scharf und sauber gehalten werden. Richtig gewartete und geschärfte Schneidwerkzeuge werden mit kleinerer Wahrscheinlichkeit am Material hängen bleiben oder blockieren, und die Arbeit mit ihnen kann leichter kontrolliert werden.
- g) Elektrowerkzeug, Zubehör, Arbeitsinstrumente usw. müssen im Einklang mit diesen Anweisungen und auf so eine Art und Weise benutzt werden, die für das konkrete Elektrowerkzeug vorgeschrieben wurde, und dies unter Berücksichtigung der gegebenen Arbeitsbedingungen und der Art der durchgeführten Arbeit. Die Nutzung von Elektrowerkzeug zur Durchführung anderer Tätigkeiten, als für welche es bestimmt war, kann zu gefährlichen Situationen führen.
- h) Griffe und Halterungen müssen trocken, sauber und ohne Fettrückstände gehalten werden. Schlüpfrige Griffe und Halterungen ermöglichen in unerwarteten Situationen kein sicheres Halten und keine Kontrolle über das Werkzeug.

#### 5) BENUTZUNG UND WARTUNG VON BATTERIEBETRIEBENEM WERKZEUG

- a) Laden Sie das Werkzeug nur mit einem Ladegerät auf, das vom Hersteller bestimmt ist. Ein Ladegerät, das für einen bestimmten Batterietyp geeignet ist, kann bei der Anwendung eines unterschiedlichen Batterietyps einen Brand verursachen.
- b) Benutzen Sie das Werkzeug nur mit dem Batterieset, das ausdrücklich für das gegebene Werkzeug bestimmt ist. Die Anwendung von jeglichen anderen Batteriesets kann Verletzungen oder einen Brand verursachen.
- c) Sofern das Batterieset gerade nicht verwendet wird, dann schützen Sie es vor dem

Kontakt mit anderen Metallgegenständen, wie Büroklammern, Münzen, Schlüsseln, Nägeln, Schrauben oder anderen kleinen Metallgegenständen, welche die Verbindung eines Kontaktes der Batterie mit einem anderen verursachen können. Ein Kurzschluss der Batteriekontakte kann Verbrennungen oder einen Brand verursachen.

- d) Bei unkorrekter Anwendung können Flüssigkeiten aus der Batterie entweichen; vermeiden Sie den Kontakt mit ihnen. Kommt es zu einem zufälligen Kontakt mit diesen Flüssigkeiten, spülen Sie die betroffene Stelle mit einem Wasserstrahl ab. Gelangt diese Flüssigkeit in die Augen, suchen Sie ausserdem ärztliche Hilfe auf. Die aus der Batterie austretenden Flüssigkeiten können Entzündungen oder Verbrennungen verursachen.
- e) Ein Batterieset oder Werkzeug, das beschädigt oder umgebaut wurde, darf nicht benutzt werden. Beschädigte oder umgebaute Akkumulatoren können sich unvorhersehbar verhalten, was Brand, Explosion oder Unfallgefahr zur Folge haben kann.
- f) Batteriesets oder Werkzeuge dürfen keiner übermäßigen Temperatur oder gar Feuer ausgesetzt werden. Das Aussetzen von Feuer oder einer höheren Temperatur als 130°C kann eine Explosion verursachen.
- g) Es ist nötig, alle Anweisungen des Aufladens einzuhalten, und das Batterieset oder das Werkzeug nicht außerhalb des Temperaturbereichs aufzuladen, der in der Gebrauchsanleitung aufgeführt ist. Nicht korrekte Aufladung oder Aufladung bei Temperaturen, die sich außerhalb des angegebenen Bereiches befinden, können die Batterie beschädigen und das Risiko eines Brandes erhöhen.

#### 6) SERVICE

- a) Beauftragen Sie mit Reparaturen Ihres batteriebetriebenen Werkzeuges eine qualifizierte Person, die identische Ersatzteile verwenden wird. Auf diese Art und Weise wird das gleiche Sicherheitsniveau der Werkzeuge wie vor der Reparatur sichergestellt.

- b) Beschädigte Batteriesets dürfen nie repariert werden. Die Reparatur von Batteriesets sollte nur beim Hersteller oder in einer autorisierten Servicewerkstatt durchgeführt werden.

## X. Sicherheitsanweisungen für das Akkuladegerät

- Lesen Sie vor dem Aufladen die Bedienungsanleitung.
- Das Ladegerät ist nur für das Laden in Innenräumen bestimmt. Es muss vor Regen, hoher Luftfeuchtigkeit und Temperaturen über 40 °C geschützt werden.
- Das Ladegerät ist nur zum Laden von Batterien der Modellreihe SHARE 20 V gemäß Tabelle 1 bestimmt und darf nicht zum Laden anderer Batterien oder für andere Zwecke verwendet werden.
- Verhindern Sie die Benutzung des Ladegeräts durch Personen (inklusive Kinder), denen ihre körperliche, sensorische oder geistige Unfähigkeit oder Mangel an ausreichenden Erfahrungen und Kenntnissen keine sichere Anwendung des Gerätes ohne Aufsicht oder Belehrung ermöglichen. Kinder dürfen nicht mit dem Gerät spielen. Im Allgemeinen wird die Verwendung des Ladegeräts durch sehr kleine Kinder (einschließlich 0-3 Jahre) und die unbeaufsichtigte Verwendung durch jüngere Kinder (Alter über 3 Jahre unter 8 Jahre) nicht berücksichtigt. Es wird anerkannt, dass schwerbehinderte Menschen möglicherweise Bedürfnisse haben, die über die in dieser Norm festgelegten Standards (EN 60335-1 und EN 60335-2-29) hinausgehen.
- Beim Aufladen ist eine ausreichende Lüftung zu gewährleisten, da beim Laden Dämpfe entweichen können, wenn die Batterie durch falschen Umgang beschädigt ist (z. B. infolge eines Sturzes).
- Laden Sie den Akku im Umgebungstemperaturbereich von 10 °C bis 40 °C.
- Schützen Sie das Ladegerät vor Stößen und Stürzen und verhindern Sie, dass Wasser in das Ladegerät gelangt.



## SICHERHEITSAUWEISUNGEN FÜR DIE BATTERIE

- Schützen Sie die Batterie vor Regen, Frost, hoher Luftfeuchtigkeit, hohen Temperaturen (über 50 °C), mechanischen Beschädigungen (Stöße und Fall) und öffnen, verbrennen und kursorchließen Sie sie niemals. Lagern sie die Batterie voll aufgeladen und laden sie die nach einigen Monaten voll auf (alle 6 Monate), um die Lebensdauer der Batterie möglichst lange aufrechtzuerhalten.

### ! HINWEIS

- Bei Frost oder hoher Umgebungstemperatur verringert sich die Batteriekapazität erheblich und dies beschädigt sie.
- Schützen Sie die DC-Kontakte der Batterie vor Beschädigung, Verunreinigung und vor leitender Überbrückung (Kurzschluss) der Kontakte durch Überkleben der Stecker z.B. mit einem Klebeband, damit es zu keinem Kurzschluss mit anschließendem Brand oder Explosion kommt.
- Stellen Sie sicher, dass keine Kinder mit dem Kompressor spielen.

## BEDEUTUNG DER KENNZEICHEN AUF DEM LADEGERÄTTYPENSCHILD

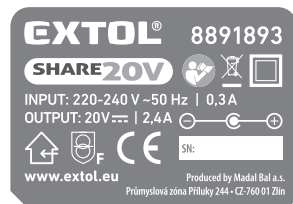

	Halten Sie das Ladegerät vor Regen, hoher Luftfeuchtigkeit und Eindringen von Wasser fern. Im Innenraum verwenden.
	Gerät der Schutzklasse II.
	Störungssicherheitsschutzsicherheitstransformator
	Polarität des Steckers zum Aufladen mit Gleichstrom.

<b>INPUT</b> 220-240 V ~50 Hz	Speisungsspannung und Frequenz
<b>OUTPUT</b> 20V = 2,4 A	Ausgangs- (Lade-) Spannung und -strom

Tabelle 5

### Anmerkung zur Tabelle 5:

Die Bedeutung der anderen Piktogramme, die mit den Piktogrammen auf den Akku-Werkzeugen identisch sind, ist in Tabelle 7 angegeben.

## BEDEUTUNG DER KENNZEICHEN AUF DEM AKKU-SCHILD

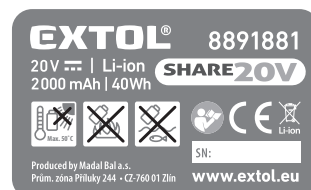

	Setzen Sie den Akku keiner direkten Sonnenstrahlung und Temperaturen über 50 °C aus.
	Verbrennen Sie den Akku nicht.
	Kontakt vom Akku mit Wasser und hoher Luftfeuchtigkeit vermeiden.
	Entsorgen Sie den Akku nicht über den Hausmüll, siehe weiter den Absatz Abfallentsorgung.
20V =	Klemmenspannung eines voll aufgeladenen Akkumulators ohne Belastung
XX mAh/XX Wh	Batteriekapazität / Wattstunden-Belastbarkeit der Batterie.

Tabelle 6

### Anmerkung zur Tabelle 6:

Die Bedeutung der anderen Piktogramme, die mit den Piktogrammen auf den Akku-Werkzeugen identisch sind, ist in Tabelle 7 erläutert.

## XI. Bedeutung der Kennzeichen auf dem Typenschild des Akku-Schlagschraubers

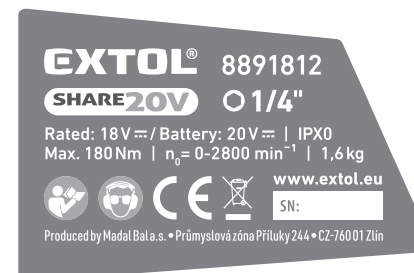

	Lesen Sie vor der Benutzung des Gerätes die Gebrauchsanleitung
	Der Bediener und andere Personen im Arbeitsbereich müssen einen zertifizierten Gehör- und Augenschutz mit ausreichendem Schutzniveau tragen.
	Entspricht den einschlägigen EU-Harmonisierungsrechtsvorschriften.
	Entsorgen Sie Elektrogeräte nicht über den Hausmüll, siehe weiter den Absatz Abfallentsorgung.
Baujahr und Seriennummer (SN:)	Auf dem Gerätetypenschild sind das Produktionsjahr und -monat des Geräts und die Nummer der Produktionsserie angeführt.

Tabelle 7

## XII. Lagerung

- Lagern Sie das gereinigte Akku-Werkzeug an einem sicheren, trockenen Ort außerhalb der Reichweite von Kindern und schützen Sie es vor direktem Sonnenstrahl, strahlenden Hitzequellen, Frost, hoher Feuchtigkeit und Eindringen von Wasser. Vor der Lagerung des Akku-Werkzeugs sind die Batterien zu entfernen.
- Schützen Sie den Akku vor Regen, Frost, hoher Luftfeuchtigkeit, Temperaturen über 50 °C, mechanis-

chen Beschädigungen (z. B. Herunterfallen, Stöße) und öffnen oder verbrennen Sie ihn niemals. Entfernen Sie vor Lagerung des Akku-Werkzeugs den Akku aus dem Gerät und laden Sie ihn vollständig auf. Bewahren Sie den Akku vollständig aufgeladen und laden Sie ihn nach einigen Monaten (nicht länger als sechs Monate) vollständig auf, um die längste Lebensdauer zu gewährleisten.

### ! HINWEIS

- Bei Frost oder hoher Umgebungstemperatur verringert sich die Batteriekapazität erheblich und dies beschädigt sie.
- Schützen Sie die Batteriekontakte vor Schmutz, Verformung oder anderen Beschädigungen und vermeiden Sie eine leitende Überbrückung der Batteriekontakte, indem Sie Anschlüsse durch ein Klebeband schützen, um einen Kurzschluss der Batterie zu vermeiden, der einen Brand oder eine Explosion verursachen kann.
- Stellen Sie sicher, dass keine Kinder mit der Batterie oder dem Akku-Werkzeug spielen.

## XIII. Abfallentsorgung

- Werfen Sie die Verpackungsmaterialien in entsprechenden Sortiercontainer.
- Der unbrauchbare Akku-Schlagschrauber und das Ladegerät sind Elektrogeräte, die nicht in den Hausmüll geworfen werden dürfen, sondern müssen nach der europäischen Richtlinie (EU) 2012/19 einer umweltgerechten Entsorgung/Recycling bei entsprechenden Sammelstellen abgegeben werden.
- Vor der Entsorgung des Akku-Werkzeugs muss die Batterie aus dem Gerät entfernt werden. Diese darf ebenfalls nicht als Hausmüll entsorgt werden, sondern muss zur umweltgerechten Entsorgung an einer Batteriesammelstelle separat abgegeben werden (Richtlinie 2006/66 EG). Informationen über Sammelstellen erhalten Sie beim Händler oder bei dem Gemeindeamt.

## EG-Konformitätserklärung

Gegenstand der Erklärung - Modell, Produktidentifizierung:

**Extol® Premium 8891812**

Schlagschrauber, Sechskant (1/4"), Variante mit Batterie und Ladegerät

**Extol® Premium 8891813**

Schlagschrauber, Sechskant (1/4"), Variante ohne Batterie und Ladegerät

**Hersteller Madal Bal a.s. • Bartošova 40/3, CZ-760 01 Zlín • IČO: 49433717**

erklärt,

dass der nachstehend beschriebene Gegenstand der Erklärung in Übereinstimmung mit allen einschlägigen harmonisierenden Rechtsvorschriften der Europäischen Union steht:

2006/42 EG; (EU) 2011/65; (EU) 2014/30;

Diese Erklärung wird auf ausschließliche Verantwortung des Herstellers herausgegeben.

**Harmonisierte Normen (inklusive ihrer ändernden Anlagen, falls diese existieren), die bei der Beurteilung der Konformität verwendet wurden und auf deren Grundlage die Konformität erklärt wird:**

EN 62841-1:2015; EN 62841-2-2:2014; EN 55014-1:2017; EN 55014-2:2015; EN IEC 63000:2018;

Die Komplettierung der technischen Dokumentation (2006/42 EG) wurde von Martin Šenkýř mit Sitz an der Adresse der Gesellschaft Madal Bal, a.s.; Průmyslová zóna Příluky 244, 760 01 Zlín; Tschechische Republik, durchgeführt.

Die technische Dokumentation (2006/42 EG) steht an der vogenannten Adresse der Gesellschaft Madal Bal, a.s. zur Verfügung.

**Ort und Datum der Herausgabe der EU-Konformitätserklärung:** Zlín 01.07.2019

Im Namen der Gesellschaft Madal Bal, a.s.:

Martin Šenkýř  
Vorstandsmitglied der Hersteller-AG

## Introduction

Dear customer,

Thank you for the confidence you have shown in the Extol® brand by purchasing this product.

This product has been tested for reliability, safety and quality according to the prescribed norms and regulations of the European Union.

Contact our customer and consulting centre for any questions at:

**www.extol.eu    service@madalbal.cz**

**Manufacturer:** Madal Bal a. s., Průmyslová zóna Příluky 244, 76001 Zlín, Czech Republic

**Date of issue:** 21. 12. 2020

## I. Description – purpose of use



**Cordless impact wrench** with a high torque of **180 Nm** and a hex tang **1/4"**, that is a part of the cordless power tool range **SHARE 20 V** powered using a single type of battery, is intended for tightening and loosening bolts and wood screws in wood, steel and concrete. **Impact torque increases the power** of the wrench when screwing and is thus far more effective than a cordless drill. Thanks to impact torque it is possible to screw on more bolts per single battery charge.

- ✓ Thanks to the **very slow self-discharge of the Li-ion battery**, the impact wrench is ready for use even long after it has been charged. Furthermore, the **Li-ion battery can be recharged at any time**, regardless of its charge level without reducing its capacity.



The battery is equipped with **protection against full discharge**, which damages it. This protection prevents the battery voltage from falling below a certain value that is damaging to it.

ONE-BATTERY SYSTEM  
**SHARE 20V**

- ✓ The cordless impact wrench variant **Extol® Premium 8891875** is supplied **without a battery and charger** at a lower purchase price for the situation where the user has already purchased the battery and charger with another cordless power tool from the **SHARE 20 V cordless product range**.
- ✓ The cordless impact wrench variant **Extol® Premium 8891874** is supplied with a **Li-ion battery 2000 mAh, 20 V and charger 2.4 A**.



**BATTERIES AND CHARGERS FROM THE CORDLESS PROGRAM SHARE 20 V ARE AVAILABLE FOR PURCHASE IF REQUIRED**

Batteries SHARE 20V	Model number (Part number)	Chargers SHARE 20V	Model number (Part number)
Battery 4000 mAh	Extol® 8891882	4 A charger	Extol® 8891892NZ
Battery 2000 mAh	Extol® 8891881	2.4 A charger	Extol® 8891893NZ
Battery 1500 mAh	Extol® 8891880		

Table 1

**WARNING**

- Due to its high charging current, fast charger **Extol® Premium 8891892NZ** with a charging current of 4 A cannot be used for charging a battery with a capacity of 1500 mAh.

## II. Technical specifications

<b>Model number (part number)</b>	<b>8891812</b> 1× Li-ion battery 20 V 2000 mAh (8891881) 1× charger 2.4 A (8891893NZ) <b>8891813</b> (without battery and charger)
Max. terminal voltage of a battery without load	20 V DC
Nominal terminal voltage of a battery with load	18 V DC
Max. tightening torque	180 Nm
Tool tang	hex ¼"
Speed without load	0-2800 min <sup>-1</sup>
Number of percussions	0-3600 min <sup>-1</sup>
Acoustic pressure level L <sub>pA</sub> ; uncertainty K	109 dB(A); K = ± 3 dB (A)
Acoustic power level L <sub>WA</sub> ; uncertainty K	120 dB(A); K = ± 3 dB (A)
Max. vibration level (sum of three axes); uncertainty K	11.4 dB(A); K = ± 1.5 m/s <sup>2</sup>
Weight with battery 2000 mAh	1.6 kg
Weight with battery 4000 mAh	1.8 kg

- The declared aggregate vibration value and the declared noise emission level were measured in accordance with standard testing methodology and may be used for the comparison of one tool with another. The declared aggregate vibration value and the declared noise emission level may also be used for determining preliminary exposure.

**WARNING**

- Vibration and noise emissions during actual use of the power tool may differ from the declared values depending on the method in which the tool is used, particularly the type of workpiece that is being worked on.
- It is necessary to determine the safety measurement for the protection of the operator, which is based on the assessment of exposure under real operating conditions (to include all the parts of the work cycle such as time for which the tool is turned off and when running idle outside the time that it is in operation).

## III. Parts and control elements



Fig. 1

Fig. 1, position-description

- |                                     |  |
|-------------------------------------|--|
| 1) Tool tang                        | 7) Battery release (unlock) button                 |
| 2) Motor vents                      | 8) Trigger switch                                  |
| 3) Rotation direction toggle switch | 9) LED lamp (diode) for illuminating the work area |
| 4) Handle                           | 10) Battery power level check button               |
| 5) Belt hook                        | 11) LED battery power level indicator lights       |
| 6) Battery                          |  |

**WARNING**

- Prior to preparing the power tool for use, carefully read the entire user's manual and keep it with the product so that the user can become acquainted with it. If you lend or sell the product to somebody, include this user's manual with it. Prevent this user's manual from being damaged. The manufacturer takes no responsibility for damages or injuries arising from use that is in contradiction to this user's manual. Before using this appliance, first acquaint yourself with all the control elements and parts as well as how to turn it off immediately in the event of a dangerous situation arising. Before using, first check that all parts are firmly attached and check that no part of the tool, such as for example safety protective elements, is damaged or incorrectly installed, or missing. Likewise, check the protective cover and DC connectors of the battery and the charger, and also check that the power cord or plug of the charger is not damaged. Do not use the cordless power tool, battery, charger with damaged or missing parts and have this repaired or replaced at an authorised service centre for the Extol® brand - see chapter Servicing and maintenance, or the website address at the introduction to this user's manual.

## IV. Charging the battery

- To check the battery power level, press the button on the battery and based on the number of lit diodes and the expected duration of operation of the cordless power tool, charge the battery if necessary. If the battery is fully charged, all the LED diodes are lit. The battery can be charged from any charge level without reducing its capacity.

### ⚠ ATTENTION

- Charge the battery at an ambient temperature range of 10 °C-40 °C.

- First insert the battery into the grooves of the supplied charger.**
- Before connecting the charger to the power source, check that the voltage in the power socket corresponds to the range 220-240 V~50 Hz and that the charger does not have a damaged power cord (e.g. insulation), cover, charger connectors, etc. Likewise, check the condition of the battery.**

### ⚠ WARNING

- If the charger or battery is damaged, have it replaced with an original in perfect working order from the manufacturer. Only the original charger from the manufacturer, as shown in table 1, may be used for charging the battery, otherwise using a different charger may cause a fire or explosion as a result of inappropriate charging parameters. Protect the power cord of the charger against damage.
- Connect the charger to an el. power source.**
  - On charger **Extol® Premium 8891893NZ** (model with a charging current of 2.4 A) and **Extol® Premium 8891891NZ** (charging current 1.6 A) the charging process is indicated by a green flashing diode with a red lit diode, whilst a fully charged battery is indicated by only a green lit indicator light. On charger **Extol® Premium 8891892NZ** (model with a charging current of 4 A) the charging process is indicated only by a red lit LED indicator light and the fully charged process by only a green lit LED indicator light. The battery charge level can be seen by the number of lit LED indicator lights on the battery, which are lit while the battery is charging. The

manufacturer reserves the right to modify the above-described indication of the charging and charged process.

### ⚠ WARNING

- Due to its high charging current, charger **Extol® Premium 8891892NZ** with a charging current of **4 A** must not be used for charging battery **Extol® 8891880** with a capacity of **1.5 Ah**.

### APPROXIMATE BATTERY CHARGING TIMES

Battery 4000 mAh (Extol®8891882)	
4 A charger Extol® 8891892NZ	1 hours 10 min.
2.4 A charger Extol® 8891893NZ	1.5 hours

Battery 2000 mAh (Extol®8891881)	
4 A charger Extol® 8891892NZ	40 min.
2.4 A charger Extol® 8891893NZ	55 min.

Battery 1500 mAh (Extol®8891880)	
4 A charger Extol® 8891892NZ	DO NOT USE
2.4 A charger Extol® 8891893NZ	30 min.

Table 2

- After charging, first disconnect the charger from the el. power source** and then, after pressing and holding down the button on the battery, slide the battery out of the grooves in the charger.

## V. Preparing the impact wrench for use

### SETTING THE ROTATION DIRECTION

- For rotation in the direction of the arrow „1“, set the rotation toggle switch on side „1“.
- For rotation in the direction of the arrow „2“, set the rotation toggle switch on side „2“.

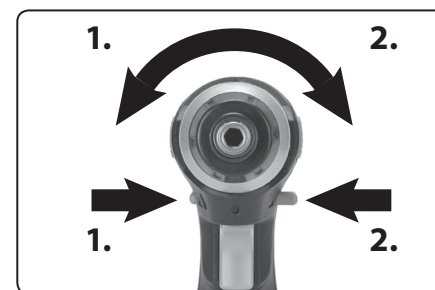

Fig. 2

### INSERTING/EXCHANGING A TOOL PIECE

#### ⚠ ATTENTION

- Prior to inserting, exchanging tools, maintenance, etc. set the rotation toggle switch (fig. 1, position 3) to the middle position so that the trigger switch (fig. 1, position 8) cannot be accidentally pulled as this could result in injury.

### INSERTING A TOOL

- Into the tool tang (fig. 1, position 1), insert the driver bit or driver bit holder with an inserted driver bit all the way in. We recommend using a driver bit holder with a ball retainer for better retention of the tool in the tang. For tightening/loosening nuts, insert a nut adapter with a hex shank into the tang.

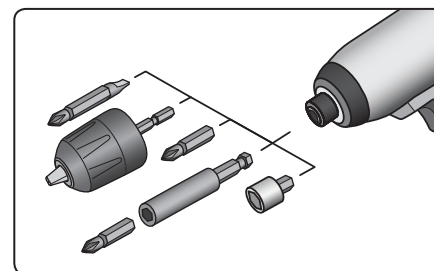

Fig. 3

- For using the impact wrench with a drill chuck adapter, first insert the hex shank of the chuck adapter into the tang of the impact wrench and then insert the drill bit into the chuck head with the chuck open. Then secure the drill bit in place by closing the chuck. To open/close the chuck on the chuck adapter, grasp the collar of the chuck head and depending on the rotation direction of the tang of the impact wrench the chuck will open/close similarly as on a cordless drill.

### EXCHANGING/REMOVING TOOLS FROM THE TANG

- Remove the tool from the tang of the impact wrench.

## VI. Starting / regulating speed / activating illumination of the work area

- Start the impact wrench by pulling on the trigger switch (fig. 1, position 8). Pulling the trigger switch will activate the LED diode for illuminating the work area (fig. 1, position 9).
- The speed is regulated by the degree to which the trigger switch is pulled. Percussion is activated in the rotation direction of the tang (not along the direction of the tool's axis) when the motor is put under a greater load.

### TURNING OFF

- Turn off the impact wrench by releasing the trigger switch.

## VII. Using the impact wrench

- Prior to screwing thicker or longer wood screws, particularly into hard materials, pre-drill a hole with a diameter of the core of the thread to 2/3 of the length of the screw. The table below provides the recommended diameter of the pre-drilled hole for the given wood screw diameter.

Wood screw diameter (mm)	Recommended pre-drilled hole diameter (mm)
3.1	2.0-2.2
3.5	2.2-2.5
3.8	2.5-2.8
4.5	2.9-3.2
4.8	3.1-3.4
5.1	3.3-3.6
5.5	3.5-3.9
5.8	3.8-4.1
8.0	5.0-5.5

Table 3

- Seat the tool in the tang of the impact wrench on to the corresponding wood screw/bolt/nut only while it is not rotating, otherwise the tool could slip.

## TIGHTENING TORQUE

- The total tightening torque depends on the duration of the effect of the partial tightening torques. The greatest tightening torque is achieved after approximately 6 to 10 seconds of acting forces. Excessive tightening or the use of poor quality installation elements may result in the installation element being torn off. The current tightening torque can be determined using a torque wrench.

### ⚠ ATTENTION

- Prior to using the tool, it is necessary to lean against the tool with the other hand placed on a wall or pad, whilst maintaining a stable body position.** This power tool generates a high output torque and without proper leaning against the tool during operation, loss of control may result, which may lead to injury of persons.

COMPARATIVE TABLE FOR MAXIMUM TORQUE VALUES IN RELATION TO THE SIZE OF THE BOLT OR NUT

Size bolt/nut	Standard bolts											High-strength bolts
	Strength classes according to DIN 267											
	3.6	4.6	5.6	4.8	6.6	5.8	6.8	6.9	8.8	10.9	12.9	
M6	2.71	3.61	4.52	4.8	5.42	6.02	7.22	8.13	9.7	13.6	16.2	
M8	6.57	8.7	11	11.6	13.1	14.6	17.5	19.7	23	33	39	
M10	13	17.5	22	23	26	29	35	39	47	65	78	
M12	22.6	30	37.6	40	45	50	60	67	80	113	135	
M14	36	48	60	65	72	79	95	107	130	180	215	
M16	55	73	92	98	110	122	147	165	196	275	330	
M18	75	101	126	135	151	168	202	227	270	380	450	
M20	107	143	178	190	214	238	286	320	385	540	635	
M22	145	190	240	255	320	290	385	510	715	855	1010	
M24	185	245	310	325	410	370	490	650	910	1100	1290	
M27	275	365	455	480	605	445	725	960	1345	1615	1900	
M30	370	495	615	650	820	740	990	1300	1830	2200	2600	

Table 4





The battery is equipped with protection against full discharge, which damages it. This protection manifests its self by the power tool coming to a sudden stop even when the trigger switch is pressed, when the battery has been discharged multiple times. When the trigger switch is released and then pressed again, the power tool will start again, but then it will stop again.

### ⚠ ATTENTION

- In the event that there is an unusual noise, vibrations or operation while it is running, immediately turn off the power tool, remove the battery and identify and rectify the cause of this unusual operation. If the unusual operation is caused by a fault inside the power tool, have it repaired at an authorised service centre for the Extol® brand through the merchant or directly at an authorised service centre (service locations are listed at the website address at the start of this manual).

## VIII. Safety instructions for work with the impact wrench

- When working with the impact wrench, the user and persons in the work area must use certified hearing and eye protection with a sufficient level of protection. The effect of the noise may result in irreparable damage to hearing.  
- When working with the impact wrench, the user must wear suitable work gloves. 
- If appropriate, always secure the workpiece securely in place.
- When working with the impact wrench, hold it firmly by the handle since during tightening or loosening, high reaction torques may be generated.
- Wait until the tool tang comes to a complete stop before putting down the impact wrench and set the rotation toggle switch to the middle position, this will secure the trigger switch against being accidentally pulled.
- When performing activities, where a fastening element (machining tool) may come into contact with hidden conduits or its own power cord, hold the power tool by the insulated holding surfaces.** In the event that the fastening element (machining tool) comes into contact with a „live“ conduit, the uninsulated metal parts of the power tool will become live and may result in the user suffering injury by electrical shock.



The power tool creates an electromagnetic field during operation, which may negatively affect the operation of active or passive medical implants (pacemakers) and threaten the life of the user. Prior to using this power tool, ask a doctor or the manufacturer of the implant, whether you may work with this power tool.

### SAFETY INSTRUCTIONS FOR DRILLING (WITH THE USE OF THE CHUCK ADAPTER)

#### 1) Safety instructions for all work activity

- When drilling with percussion, it is necessary to wear hearing protection.** Exposure to noise may result in loss of hearing.

- Before using the power tool, it is necessary to properly lean against the power tool.** This power tool generates a high output torque and without proper leaning against the tool during operation, loss of control may result, which may lead to injury of persons.

- When performing activities, where the machining tool may come into contact with hidden conduits or its own power cord, hold the power tool by the insulated holding surfaces.** In the event that the machining tool comes into contact with a „live“ conduit, the uninsulated metal parts of the electromechanical tool will become live and may result in the user suffering injury by electrical shock.

#### 2) Safety instructions for using long drill bits

- Never use the power tool for higher rotation speeds than the maximum rated rotation speed of the drill bit.** At higher rotation speeds, it is probable that the drill bit will bend if allowed to rotate freely without being in contact with a workpiece, which may lead to injuries to persons.
- When starting to drill, it is always necessary to have a low rotation speed and the tip of the drill bit must be in contact with the workpiece.** At higher rotation speeds, it is probable that the drill bit will bend if allowed to rotate freely without being in contact with a workpiece, which may lead to injuries to persons.
- It is necessary to push only in the direction of the drill bit and excessive pressure must not be applied.** Drill bits may bend and may break or may result in loss of control, which may lead to injuries to persons.

- When drilling into a material during which dust is generated, e.g. when drilling into wood, ensure the extraction of dust from the environment by the use of a suitable industrial vacuum cleaner by placing the vacuum cleaner nozzle to the drilling location and, likewise, by using certified respiratory tract protection with a sufficient level of protection. Inhalation of dust is damaging to health. Do not use a domestic vacuum cleaner for extracting the dust. Likewise, provide for the ventilation of areas where dust is generated. 

**Note:** The power tool is not intended to be fitted with diamond-crown drill bits.

## IX. General safety instructions

### **⚠ WARNING!**

It is necessary to read all the safety instructions, the user's manual, images and regulations supplied with this power tool. Not adhering to any of the following instructions may lead to injury by electrical shock, a fire and/or a serious injury to persons.

All the instructions and the user's manual must be kept for possible future reference.

The term „power tool“ in all hereafter provided warnings is defined as an tool powered from the power grid (via a power cord) or a tool powered from a battery (without a power cord / cordless).

#### 1) SAFETY IN THE WORK AREA

- a) **The work area needs to be kept clean, tidy, and well lit.** Untidiness and dark areas in the work area are sources of accidents.
- b) **The power tool must not be used in environments where there is an explosion hazard, where there are flammable liquids, gases or dust.** The power tool generates sparks which could ignite dust or vapours.
- c) **When using the power tool, it is necessary to prevent children and other persons access.** If the user becomes distracted, they may lose control over the activity being performed.

#### 2) ELECTRICAL SAFETY

- a) **The plug on the power cord must correspond to the power socket outlet. The power plug must never be modified in anyway. Socket adapters must not be used with power tools that have a safety earth grounding connection.** Power plugs that are not damaged by modifications and that correspond to the power socket will limit the danger of injury by electrical shock.
- b) **The user's body must not come into contact with grounded objects, such as pipes, central heating radiators, stoves and refrigerators.** The risk of injury by electrical shock is greater when your body is in contact with the ground.
- c) **Power tools must never be exposed to rain, moisture or wetness.** The entry of water into the

power tool increases the danger of injury by electrical shock.

- d) **The flexible power cord must not be used for any other purposes. Power tools must not be carried or pulled by the power cord, nor may the power plug be disconnected by pulling on the power cord. The power cord must be protected against heat, grease, sharp edges or moving parts.** Damaged or tangled power cords increase the danger of injury by electrical shock.
- e) **If the power tool is used outdoors, an extension cord suitable for outdoor use must be used.** Using extension cords designed for outdoor use, limits the risk of injury by electrical shock.
- f) **If the power tool is used in damp areas, it is necessary to use a power supply protected by a residual current device (RCD).** The use of an RCD limits the danger of injury by electrical shock. The term „residual current device (RCD)“ may be substituted for by the term „ground fault circuit interrupter (GFCI)“ or „earth leakage circuit breaker (ELCB)“.

#### 3) SAFETY OF PEOPLE

- a) **When using the power tool, the user must be attentive and pay attention to what they are currently doing and must concentrate and use common sense. The power tool must not be used when the user is tired or under the influence of drugs, alcohol or medication.** Momentary inattentiveness when using the power tool may result in serious injury to persons.
- b) **Use personal protective aids. Always wear eye protection.** Use protective aids, such as a respirator, safety footwear with anti-slip soles, hard head cover or hearing protection appropriately to the work conditions; they reduce the risk of injury to persons.
- c) **It is essential to avoid accidentally starting the power tool. It is necessary to check that the trigger is in the Off position before plugging the power plug into a power socket and/or when connecting the battery pack, lifting or carrying the power tool.** Carrying the power tool with a finger on the trigger or connecting the power tool's plug with the switch engaged may cause an accident.

- d) **It is necessary to remove all adjustment tools and spanners before turning on the power tool.** An adjustment tool or spanner left attached to a rotating part of the power tool may result in injury to persons.
- e) **The user may only work in locations that they can reach safely. The user must always maintain a stable stance and balance.** This will provide better control over the power tool in unforeseeable situations.
- f) **Dress in an appropriate manner. Do not wear loose clothing or jewellery. The user must ensure that they have hair and clothing at a sufficient distance from moving parts.** Loose clothing, jewellery and long hair may become caught in the moving parts.
- g) **If there is equipment available for the extraction and collection of dust, it is necessary that such equipment is connected and used correctly.** The use of such equipment may limit the danger posed by the created dust.
- h) **The user must not become complacent and start ignoring the fundamentals of power tool safety due to the routine arising from frequent use of the power tool.** Careless activity may cause serious injury within a fraction of a second.

#### 4) OPERATING AND MAINTAINING POWER TOOLS

- a) **Power tools must not be overloaded. It is necessary to use power tools that are designed for the work being performed.** Appropriate power tools for a given task will do the job better and with greater safety.
- b) **Power tools that cannot be turned on and off with a trigger/switch must not be used.** Any power tools that cannot be controlled using a trigger/switch are dangerous and must be repaired.
- c) Before making any adjustments, replacing accessories or before storing the power tool, it is necessary to pull the power plug out of the power socket and/or remove the battery pack out of the power tool, if it is removable. These preventative safety measures limit the danger of accidentally starting the power tool.

- d) **When not used, the power tool must be stored out of children's reach, and persons not acquainted with the power tool or these instructions must not be permitted to use the power tool.** A power tool in the hands of inexperienced users is dangerous.
- e) **Power tools and accessories need to be maintained. It is necessary to check the adjustment of moving parts and their movement; focus on cracks, broken parts or any other circumstances that may threaten the proper operation of the power tool. If the power tool is damaged, it is necessary to have it repaired before using it again.** Many accidents are caused by insufficiently maintained power tools.
- f) **It is necessary to keep cutting power tools clean and sharp.** Correctly maintained and sharpened cutting power tools are less likely to get stuck on material or to jam and they are also easier to control.
- g) **It is necessary to use power tools, accessories, working tools, etc. in accordance with these instructions and in such a manner as prescribed for the specific power tool with respect to the given work conditions and the type of work being performed.** Using power tools for tasks other than for which they are designed may lead to dangerous situations.
- h) **Handles and grip surfaces must be kept dry, clean and free of grease.** Slippery handles and grip surfaces do not ensure a safe grip and control over the power tool in unexpected situations.

#### 5) OPERATING AND MAINTAINING CORDLESS POWER TOOLS

- a) **The power tool charge only using the charger specified by the manufacturer.** A charger that may be suitable for one type of battery pack, may lead to a fire hazard if used with a different battery pack.
- b) **Only use the tool with a battery pack that is explicitly determined for the given tool.** Using any other battery pack may create a accident or fire hazard.
- c) **When the battery pack is not being used, protect it against contact with other metal items such as paper clips, coins, keys, nails,**



screws or other small metal items that could make a connection between both battery contacts. Short circuiting the battery contacts may cause burns or a fire.

- d) **Incorrect use may cause liquids to leak out of the battery; avoid coming into contact with them. In the event of accidental contact with these liquids, rinse the affected area with water. In the event that the liquid enters the eye, seek medical help.** Liquids leaking from the battery may cause inflammations or burns.
- e) **A battery pack or power tool that is damaged or modified, must not be used.** Damaged or modified batteries may behave erratically, which may result in a fire, an explosion or an injury hazard.
- f) **Battery packs or power tools must not be exposed to a fire or excessive heat.** Exposure to fire or a temperature exceeding 130°C may result in an explosion.
- g) **It is necessary to adhere to all battery charging instructions and not to charge the battery pack or power tool outside the temperature range specified in this user's manual.** Incorrect charging, or charging at temperatures outside the specified range may damage the battery and increase the risk of fire.

## 6) SERVICE

- a) **Have your cordless power tool repaired by a qualified person using identical spare parts.** This will ensure that the same level of safety will be achieved as before the repair of the power tool.
- b) **Damaged battery packs must never be repaired.** The battery pack should only be repaired by the manufacturer or at an authorised service centre.

## X. Safety instructions for the battery charger

- Read the user's manual before charging.
- The charger is intended only for charging indoors. It is necessary to protect it against rain, high humidity and temperatures over 40°C.
- The charger is only intended for charging batteries from the SHARE 20 V product line, see table 1, and must not be used for charging other batteries or other purposes.
- Prevent the charger from being used by persons (including children) whose physical, sensory or mental disability or incapacity or insufficient experience or knowledge prevents them from safely using the appliance without supervision or instruction. Children must not play with the appliance. It is generally not assumed that the charger will be used by very small children (age 0-3 years inclusive) and used by small children without supervision (age between 3 and 8 years). It is conceded that seriously handicapped persons may have needs outside the level specified by this norm (EN 60335-1 and EN 60335-2-29).
- When charging, provide for ventilation since fumes may be released if the battery is damaged as a result of incorrect handling (e.g. as a result of being dropped).
- Charge the battery at an ambient temperature range of 10°C to 40°C.
- Protect the charger against impacts and falls and prevent water from entering into the charger.



### SAFETY INSTRUCTIONS FOR THE BATTERY

- Protect the battery against rain, frost, high humidity, high temperatures (over 50 °C), against mechanical damage (impacts and falls), and never open, burn or short circuit the battery. Store the battery fully charged, and to achieve the longest possible battery lifetime, fully charge the battery after several months of storage (every 6 months).

### ⚠ ATTENTION

- The battery capacity is significantly reduced in freezing and high ambient temperatures and it is also damaged.
- Protect the DC battery contacts against damage, clogging and conductive bridging (short-circuiting) of the contacts by taping over the connectors, e.g. using plastic tape, which prevents their short-circuiting and subsequent fire or explosion.
- Ensure that children do not play with the compressor.

### MEANINGS OF MARKINGS ON THE LABEL OF THE CHARGER

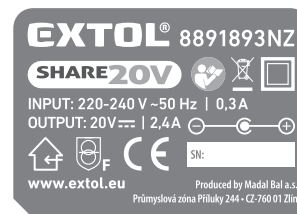

	Protect the charger against rain, high humidity and the entry of water. Use indoors.
	Product with protection class II.
	Safety protective transformer that is safe in the event of a malfunction.
	Connector polarity for charging with direct-current.
<b>INPUT</b> 220-240 V ~50 Hz	Input voltage and frequency
<b>OUTPUT</b> 20 V ---   2.4 A	Output (charging) voltage and current

Table 5

#### Note regarding table 5:

The meaning of other pictograms identical to the pictograms shown on the cordless power tool is provided in table 7.

### MEANINGS OF MARKINGS ON THE LABEL OF THE BATTERY



	Do not expose the battery to direct sunlight and temperatures over 50 °C.
	Do not burn the battery.
	Prevent the battery from coming into contact with water and high humidity.
	Do not throw the battery out with household waste, see subsequent paragraph about waste disposal
<b>20 V ---</b>	Terminal voltage of a fully charged battery without load.
<b>XX mAh/ XX Wh</b>	Capacity of battery / Watt-hour load of the battery.

Table 6

#### Note regarding table 6:

The meaning of other pictograms that are identical to the pictograms shown on the cordless power tool are explained in table 7.

## XI. Meanings of the markings on the cordless impact wrench



	Read the user's manual before using the device.
	The user and other persons in the work area must use certified ear and eye protection protection with a sufficient level of protection.
	It meets the respective EU harmonisation legal directives.
	Do not throw the electrical equipment out with household waste, see subsequent paragraph about waste disposal.
Year of manufacture and serial number (SN:)	The rating label of the product includes the year and month of manufacture of the machine device and its serial production number.

Table 7

## XII. Storage

- Store the cleaned cordless power tool in a safe, dry location that is out of reach of children and protect it against direct sunlight, radiant heat sources, frost, high humidity and ingress of water. Prior to storing the cordless power tool, take the battery out of it.
- Protect the battery against rain, frost, high humidity, temperatures above 50°C, against mechanical damage (e.g. being dropped, impacts) and never open or burn it. Prior to storing the cordless power tool, take the battery out of it and charge it fully. Store the battery fully

charged and to ensure the longest possible lifetime fully charge it after several months (no later than after 6 months).

### ⚠ ATTENTION

- The battery capacity is significantly reduced in freezing and high ambient temperatures and it is also damaged.
- Protect the battery contacts against soiling, deformation or other damage and prevent conductive bridging of the battery contacts by taping over the connectors, e.g. using plastic tape, to prevent the battery from short-circuiting, which could result in a subsequent fire or explosion.
- Ensure that children do not play with the battery or the cordless power tool.

## XIII. Waste disposal

- Throw packaging into the appropriate sorted waste container.
- An unusable impact wrench and charger are deemed to be electrical equipment that must not be thrown out with household waste, but rather according to the European Directive (EU) 2012/19, they must be handed over for ecological disposal/recycling at an appropriate electrical waste collection point.
- Prior to handing over the cordless power tool for disposal, the battery must be removed, which, likewise, must not be thrown out with household waste (directive 2006/66 ES), but rather must be handed over separately for ecological disposal at a battery collection point. You will receive information about electrical equipment collection points at your local town council office.

## CONTACT DETAILS FOR NEW ZEALAND

**Distributor:** Madal Bal NZ, 57 Grey Street, Onehunga, Auckland, New Zealand 1061  
**E-mail:** madalbal@madalbal.co.nz

## ES Declaration of Conformity

**Subject of declaration - model, product identification:**

**Extol® Premium 8891812**

Impact wrench, hex (1/4"), variant with battery and charger

**Extol® Premium 8891813**

Impact wrench, hex (1/4"), variant without battery and charger

**Manufacturer Madal Bal a.s. Bartošova 40/3, CZ-760 01 Zlín • Company ID No.: 49433717**

hereby declares

that the product described above is in conformity with all relevant stipulations of harmonisation legal regulations of the European Union: 2006/42 ES; (EU) 2011/65; (EU) 2014/30;

This declaration is issued under the exclusive responsibility of the manufacturer.

**Harmonisation norms (including their amendments, if any exist), which were used in the assessment of conformity and on the basis of which the Declaration of conformity is issued:**

EN 62841-1:2015; EN 62841-2-2:2014; EN 55014-1:2017; EN 55014-2:2015; EN IEC 63000:2018;

The (2006/42 ES Technical Documentation has been drawn up by Martin Šenkýř, with headquarters at the address Madal Bal a.s., Průmyslová zóna Příluky 244, 760 01 Zlín, Czech Republic.

The technical documentation (2006/42 ES) is available at the aforementioned business address of Madal Bal, a.s.

**Place and date of issue of ES Declaration of Conformity:** Zlín 01.07.2019

On behalf of Madal Bal, a.s.

Martin Šenkýř  
 Member of the Board of Directors